

UCHIDA

ウチダ設計製図用品カタログ

UCHIDA DRAFTING AND DESIGN CATALOG



2025-
Vol.16

ウチダ設計製図用品サイト

ウチダドラフトドットコム

www.uchida-draft.com

ウチダ設計製図用品の情報を全国どこでもいち早くをモットーにしたサイトです。
お買い求めいただきました製品を末永くお使いいただくため、
修理の受付や使用方法やお手入れ方法などの詳しい説明をさせていただきます。是非、ご覧ください。

豊富なコンテンツ

- 商品説明、製品特徴、使用方法など
- 環境対応状況
- 別製製図器(学校製図器)情報
- 設計・製図用品カタログ
- 部品リスト

迅速な対応をお約束

- ご意見・ご要望窓口を設置。
- 商品の素朴な疑問点から使い方まで、お問い合わせ窓口を設置。
- 修理のご相談窓口を設置。

CATALOG

2025- | Vol.16 ウチダ設計製図用品カタログ

✓ 本カタログについて

このカタログに掲載されている内容は2024年12月21日からなるものです。商品の改良や物価の変動のため、予告なく価格や仕様の変更または廃止をする場合がございます。あらかじめご了承ください。

✓ 金額の表示について

このカタログの価格表示はすべて本体価格です。総額は消費税を加算した金額(税込)になります。

1,000円(税込1,100円)

本体価格

税込価格

✓ 各種マークについて

環境関連マーク



左のマークはグリーン購入法適合商品を掲載したページに表示しており、判断基準と対象商品を明示しております。

商品各種対応マーク



左のマークは受注生産品マークです。受注生産品ですので、ご注文の際は納期をご確認ください。



左のマークは特記事項マークです。別製対応のご紹介などについています。詳しくは当社営業までお問い合わせください。



新製品または初掲載の商品です。

✓ ご注文について

ご用命の際には、商品番号(型番)と商品名でご注文ください。

✓ 包装入数表示について

掲載商品には包装入数が表示されているものがあります。表示の意味は次の通りです。

○包装入数1/10/100

最小出荷単位 中箱入数 梱包入数

※商品により中箱入数・梱包入数の表示が少ないものがあります。
※包装入数の表示のない商品はすべて、最小出荷単位が1のものです。



左のマークは環境保全という見地から、ウチダ独自の製品アセスメント基準に照らし、設計・製造・流通・使用・廃棄のプロセスにおいて、ある一定の基準を満たしたものと認めた商品に付与しています。



左のマークは在庫限りマークです。有り切り品のため在庫が無くなった場合終了となります。



左のマークは組立てマークです。ユーザー様に組み立てていただく商品に表示しています。

2	— KD型製図器の特徴	21	— テンプレート ■ コミック用ふきだしテンプレート ■ 学校用テンプレート ■ 別製テンプレート
3	— KD型製図器 ■ KD型製図器 QBセット ■ KD型製図器 QB単品	22	— 定規 ■ 直線定規 ■ ヘキサスケール ■ 点線スケール
4	— KD型製図器 ■ KD型製図器 SEセット	23	— 定規 ■ 縮尺スケール・竹尺 ■ ステンレス・アルミ定規 ■ 洋裁方眼定規
5	— KD型製図器 ■ KD型製図器 SEセット	24	— 定規 ■ 三角スケール ■ パスケ
6	— KD型製図器 ■ KD型製図器 SKセット ■ KD型製図器 Gセット ■ KD型製図器 KJセット	25	— 定規 ■ アルミ三角スケール ■ 分度器 ■ 自在曲線定規
7	— KD型製図器 ■ KD型製図器 単品(コンパス)	26	— 定規 ■ 三角定規
8	— KD型製図器 ■ KD型製図器 単品(コンパス)	27	— 定規 ■ 三角定規袋 ■ フローティングディスク ■ 精密勾配定規 ■ 雲型・アール定規
9	— KD型製図器 ■ KD型製図器 単品(コンパス) ■ KD型製図器 単品(デバイダー／烏口／デザインカッター)	28	— 製図用品 ■ ドローイングシャープ ■ 製図用鉛筆芯 ■ 芯削器 ■ 芯研器・器械油 ■ 製図用テープ ■ チョークホルダー
10	— KD型製図器 ■ KD型製図器 部品	29	— 製図用品 ■ 字消板 ■ 羽根箒・ブラシ ■ 文鎮・布製図面袋
11	— KD型製図器 ■ KD型製図器 別製セット ■ KD型製図器 別製名入れ／受注品 ■ KD型製図器 別製セットケース ■ KD型製図器 用品／収納ケース ■ 製図器の修理について	30	— 製図用品 ■ スライドケース ■ デザインバッグ ■ コンベックス・巻尺
12	— KD型製図器 補修部品一覧	31	— 製図用品 ■ LEDトレース台調光式 ■ LED透写台 ■ デジタルキルビメーター
13	— 英型製図器 ■ 英型製図器 単品 (大文回・小文回／烏口／スプリングコンパス／ドライバー)	32	— 製図用品 ■ 製図板 ■ 製図用シート ■ マグネットプレート ■ T型定規・T型定規袋
14	— テンプレート ■ 円・円周定規	33	— 製図用品 ■ 平行定規
15	— テンプレート ■ 組合せ定規 ■ 角定規 ■ 楕円定規 ■ アイソメトリック楕円定規 ■ コーナーアール定規	34	— カッティングマット ■ コスト対応両面タイプ ■ HG ■ 環境対応トレース用 ■ スケルトンタイプ
16	— テンプレート ■ 建築・土木関連定規 ■ 電気・電子関連定規	35	— カッティングマット ■ EC カッティング定規 ■ カッティング定規・サイドカッター 名入別製
17	— テンプレート ■ 機械関連定規 ■ カードサイズ定規	36	— ■ フォードローイング(水性顔料ドローイングペン)
18	— テンプレート ■ OA関連定規	37	— 索引 ■ 型番・商品名・価格・JANコード・掲載ページ
19	— テンプレート ■ 数字定規 ■ 英字数字定規		
20	— テンプレート ■ 英字数字定規 ■ カット定規		

環境に優しいニッケルメッキ梨地仕上げ KD型製図器の特徴

自然環境の保護は、現代の最も大きな社会問題のひとつと捉えております。環境破壊の進行にはさまざまな原因が考えられますが、大きな原因のひとつに産業廃棄物の問題をあげることができます。もちろん製図器もその例外ではありません。ウチダ製図器は環境を考え、地球汚染物質を使用しないニッケルメッキ・梨地仕上げを採用しております。クロームメッキ・ヘアライン仕上げの製造工程で使用していた有害物質のトリクロロエタン※とクローム酸※は使用していません。ぜひウチダ製図器をご利用ください。

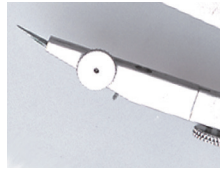

※トリクロロエタン(洗浄材)
製品の研磨の際に使用。オゾン層破壊物質。

※クローム酸(メッキ液)
製品のクロームメッキ時に使用。有害重金属で、大気・土壌汚染の原因になります。

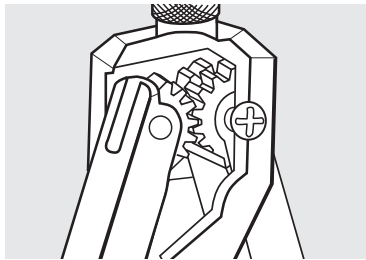

ダブルピニオン機構 特許

頭部の中心安定装置にダブルピニオン機構を採用、前後のスレがありません。ピニオンはデルリン樹脂製で耐摩耗性に優れ高精度を維持、また樹脂の自己潤滑性により使いこもほどに脚の開閉がスムーズになります。

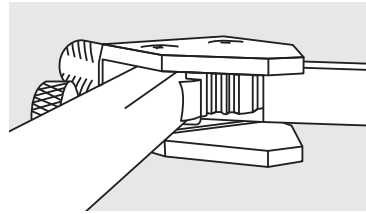

ステンレス製大型ギア (KG穂替/デバイダー)

頭部の中心安定装置にステンレス(SUS304)の大型ギアを採用。高い精度と耐久性を実現しました。

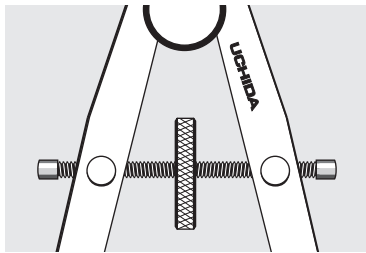

転造式ネジ (SE/SKスプリング)

ステンレス製転造式ネジですからネジの切れの心配がなく、高精度で回転がスムーズです。

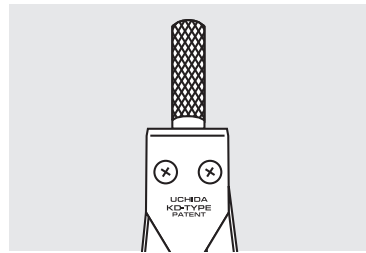

金属製ヘッド

(KG穂替/デバイダー)
ヘッド部・ホールド部は金属製で、より耐久性を増しています。

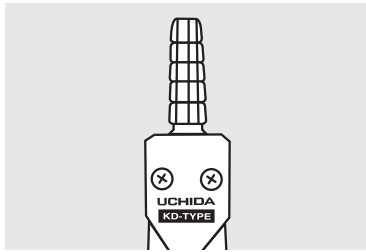

握りやすいホールド部 (SE穂替/デバイダー、QB穂替)

KD型製図器の樹脂製ホールド部はスタビライズカーブを採用。感覚がなめらかで指の滑りを防止します。

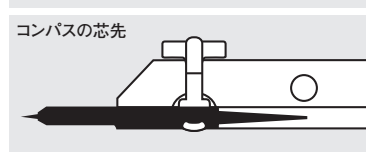
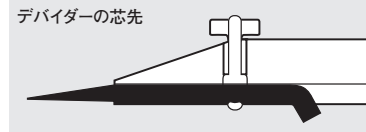

針先

針先には黒色防錆処理がなされており、耐久性の向上はもちろん白い紙面上でもポイントが定めやすくなっています。また、デバイダーの針先は脱落の心配がありません。コンパスの針先は図面の穴が大きくなるようにロウソクの形になっています。

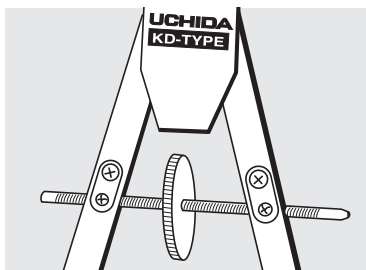

独自の三条ネジを採用 (QB穂替)

QBタイプ穂替コンパスのセンターバーにはリード角の小さい独自の三条ネジを採用しました。これにより脚の開閉が安定しスムーズに行え、しかもストッパーは不要でスピーディです。また微調整も簡単確実に行えます。

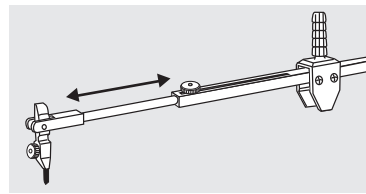

伸縮自在の中継軸

SE、KGの大型・小型穂替の中継軸内蔵式は、伸縮が自在。大円製図も可能です。QBタイプの穂替コンパスは中継軸を取り付ければ、半径10mmから310mmまでの円も自由に製図可能。

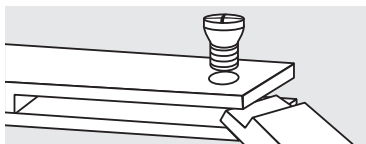

テーパービスの採用

蝶番部にはテーパービスを採用。磨耗しても締め直しが可能で、脚の折り曲げはいつもスムーズです。

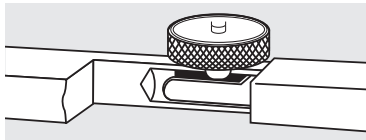

テーパーナットの採用

穂替部にはテーパーナットを採用。各穂替部を確実に固定できます。また、ネジ切れを防止できます。

KD型
製図器

QBセット

1本の穂替コンパスで大円から小円まで正確に描ける、ニュータイプの製図器です。中心安定装置はウチダ独自のダブルピニオン方式(特許)です。特殊合金圧延材をニッケルメッキ梨地仕上げしております。

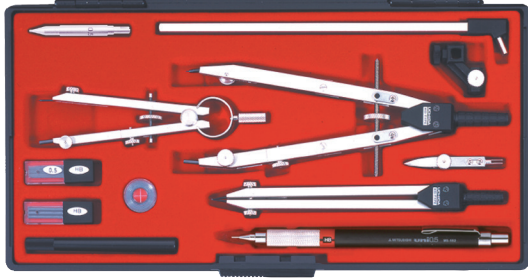

1-730-7413 QB13品組

／ 20,700円(税込22,770円) ○包装入数1/5/40



1-730-7401 QB10品組

／ 14,400円(税込15,840円) ○包装入数1/5/40

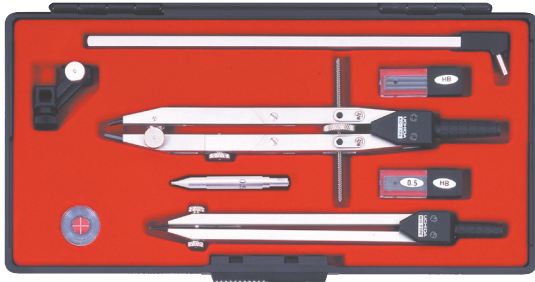

010-0007 QB9品組

／ 14,900円(税込16,390円) ○包装入数1/5/40



1-730-7400 QB7品組

／ 11,100円(税込12,210円) ○包装入数1/5/40

KD型
製図器

QB単品

1本の穂替コンパスで大円から小円まで正確に描けるセンターバー方式のQBコンパスです。センターバー方式により、カッターコンパスとして使用しても正確に切れます。

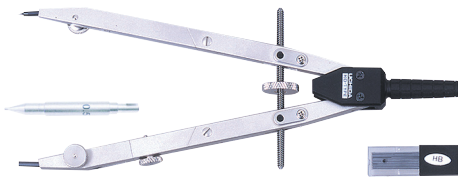

1-730-7404 QB穂替コンパス2本組

／ 8,300円(税込9,130円)

●長さ167.5mm ●適正使用半径10～150mm
●QB穂替コンパス・ロック式アタッチメント0.5mm・芯入(2.0mm、0.5mm) ○包装入数1



1-730-7406 QB穂替コンパス鉛筆

／ 7,000円(税込7,700円)

●長さ167.5mm ●適正使用半径10～150mm ●QB穂替コンパス(鉛筆)・芯入(2.0mm) ○包装入数1

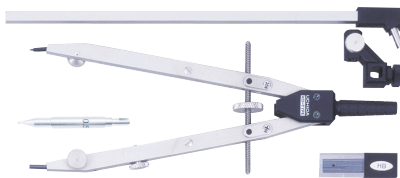

1-730-7410 QB穂替コンパス3本組

／ 9,000円(税込9,900円)

●長さ167.5mm ●適正使用半径10～150mm ●最大310mm
●QB穂替コンパス(鉛筆・中継軸)・ロック式アタッチメント0.5mm・芯入(2.0mm、0.5mm) ○包装入数1



1-730-7407 QB穂替コンパス中継軸

／ 1,500円(税込1,650円) ○包装入数1

QB-N穂替コンパスに取り付けて、半径150mmから310mmの円を描く時に使います。(QB穂替コンパスにのみ使用可能)

※アタッチメントについてはP.10に掲載しております。

“中継軸を取り付けば、
大きな円(310mm)まで
製図可能なタイプです。”

単品名	QBセット	1-730-7413 13品組	1-730-7401 10品組	010-0007 9品組	1-730-7400 7品組
QB穂替コンパス	烏口	有	—	—	—
	鉛筆	有	有	有	有
	中継軸	有	有	有	有
SE穂替スプリングコンパス	鉛筆	有	—	—	—
SEデバイダー 大型		有	—	有	—
ドロ잉シャープ0.5mm		有	有	—	—
替柄		有	—	—	—
ロック式アタッチメントL型0.5mm		有	有	有	有
QBフリーアダプター		—	有	—	—
ホンセンター		有	有	有	—
2.0mm芯 / 0.5mm芯		有 / 有	有 / 有	有 / 有	有 / 有
分度器12cm / 字消板 / 拭布		有 / 有 / 有	有 / 有 / 有	有 / 有 / 有	有 / 有 / 有
ケース		SE大	SE小	SE小	SE小

※ケースの仕様についてはP.11に掲載しております。

3

KD型
製図器



4

KD型製図器

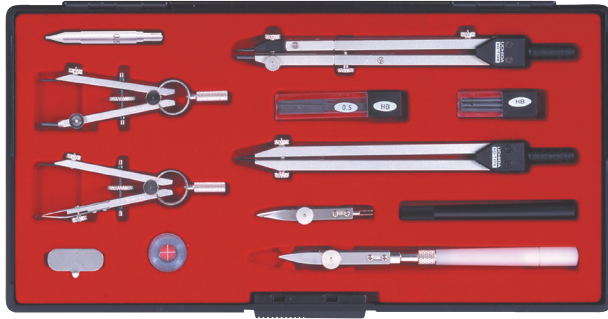

1-730-7020 SE14品組A

／ 16,400円(税込18,040円) ○包装入数1/5/40

“技術者から学生まで幅広く
ご使用いただけるタイプです。”



A 1-730-7302 SE13品組A (鳥口入り)

／ 14,500円(税込15,950円) ○包装入数1/5/40

1-730-7306 SE13品組A (鳥口抜き)

／ 12,700円(税込13,970円) ○包装入数1/5/40



B 1-730-7023 SE12品組A (鳥口入り)

／ 11,400円(税込12,540円) ○包装入数1/5/40

① 1-730-7029 SE12品組A (鳥口抜き)

／ 10,300円(税込11,330円) ○包装入数1/5/40



1-730-7024 SE12品組B

／ 11,400円(税込12,540円) ○包装入数1/5/40



1-730-7025 SE10品組

／ 10,700円(税込11,770円) ○包装入数1/5/40

単品名	SEセット		1-730-7020	1-730-7302	1-730-7306	1-730-7023	1-730-7029	1-730-7024	1-730-7025
	鳥口	鉛筆	14品組A	13品組A (鳥口入り)	13品組A (鳥口抜き)	12品組A (鳥口入り)	12品組A (鳥口抜き)	12品組B	10品組
穂替コンパス(大型)	鳥口	鉛筆	有/有	有/有	有/有	—	—	—	—
穂替コンパス(小型)	鳥口	鉛筆	—	—	—	有/有	有/有	有/有	無/有
デバイダー	大型	小型	有/無	有/無	有/無	有/無	有/無	無/有	有/無
穂替スプリングコンパス	鳥口	鉛筆	—	無/有	無/有	—	—	—	—
小型スプリングコンパス	鳥口	鉛筆	有/有	—	—	—	—	無/有	無/有
ステンレス鳥口			有	有	無(空き)	有	無(空き)	—	—
ドロ잉シャープ (0.7mm) / (0.5mm) / (0.3mm)			—	—	—	—	—	—	無/有/無(空き)
ユニホルダー (2.0mm)			—	—	—	—	—	—	—
替柄			有	有	有	有	有	有	—
ホンセンター/ドライバー			有/有	有/有	有/有	有/有	有/有	有/有	有/有
芯入 (2.0mm) / (0.7mm) / (0.5mm) / (0.3mm)			有/無/有/無	有/無/有/無	有/無/有/無	有/無/有/無	有/無/有/無	有/無/有/無	有/無/有/無
ノック式アタッチメントL型 (0.7mm) / (0.5mm) / (0.3mm)			無/有/無	無/有/無	無/有/無	無/有/無	無/有/無	無/有/無	—
分度器12cm/字消板/拭布			有/有/有	有/有/有	有/有/有	有/有/有	有/有/有	有/有/有	有/有/有
ケース			SE大	SE大	SE大	SE小	SE小	SE小	SE小

*ケースの仕様についてはP.11に掲載しております。



010-0006 SE17品組 鉛筆製図セット
／ 17,100円(税込18,810円) ○包装入数1/5/40

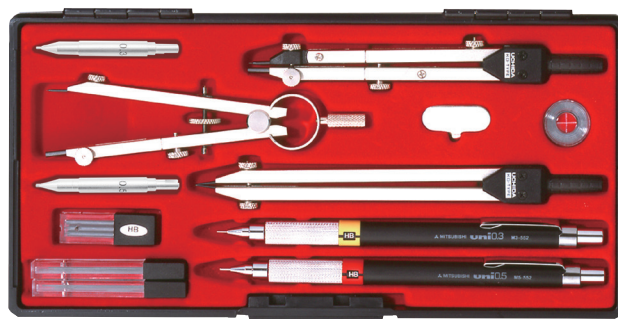

010-0005 SE14品組 鉛筆製図セット
／ 14,200円(税込15,620円) ○包装入数1/5/40



1-730-7034 SE13品組 鉛筆製図セット
／ 13,800円(税込15,180円) ○包装入数1/5/40



010-0004 SE10品組 鉛筆製図セット
／ 9,200円(税込10,120円) ○包装入数1/5/40



010-0009 SE5品組 鉛筆製図セット
／ 6,500円(税込7,150円) ●ステンレス字消版 ○包装入数1/5/40

		SEセット	010-0006 17品組 鉛筆製図セット	010-0005 14品組 鉛筆製図セット	1-730-7034 13品組 鉛筆製図セット	010-0004 10品組 鉛筆製図セット	010-0009 5品組 鉛筆製図セット
単品名							
穂替コンパス(大型)	烏口	鉛筆	無/有	—	—	—	—
穂替コンパス(小型)	烏口	鉛筆	無/無	無/有	無/有	無/有	無/有
デバイダー	大型	小型	有/無	有/無	有/無	無/有	—
穂替スプリングコンパス	烏口	鉛筆	無/有	無/有	—	—	—
小型スプリングコンパス	烏口	鉛筆	—	—	無/有	—	—
ステンレス烏口			—	—	—	—	—
ドロ잉シャープ (0.7mm) / (0.5mm) / (0.3mm)			有/有/有	無/有/有	無/有/有	無/有/無	無/有/有
ユニホルダー (2.0mm)			—	—	有	—	—
替柄			—	—	—	—	—
ホンセンター/ドライバー			有/有	有/有	有/有	有/有	—
芯入 (2.0mm) / (0.7mm) / (0.5mm) / (0.3mm)			有/有/有/有	有/無/有/有	有/無/有/有	有/無/有/無	有/無/無/無
ノック式アタッチメントL型 (0.7mm) / (0.5mm) / (0.3mm)			有/有/有	無/有/有	—	無/有/無	—
分度器12cm/字消板/拭布			有/有/有	有/有/有	有/有/有	有/有/有	無/有/有
ケース			SE大	SE小	SE大	SEミニ	KJ-N

※ケースの仕様についてはP.11に掲載しております。

KD型
製図器

SKセット

特殊合金圧延材を使用し、本体の表面は地球環境に優しいニッケルメッキ製地仕上げです。
中心安定装置はウチダ独自のデルリン樹脂によるダブルピニオン方式(特許)を採用しています。ノック式アタッチメントSも用意しております。

“ 専門学校・大学から
高校向けのタイプです。 ”

6
—
KD型
製図器

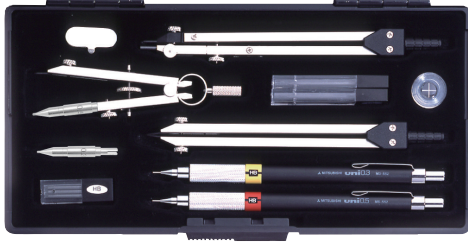

010-0003 SK13品組 / 13,200円(税込14,520円) ○包装入数1/5/40

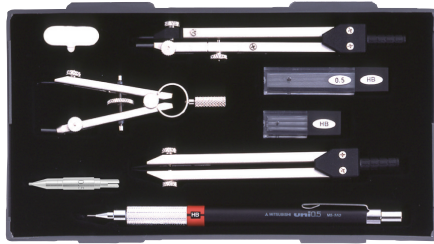

010-0002 SK10品組 / 10,500円(税込11,550円) ○包装入数1/5/40



010-0010 SK8品組 / 7,300円(税込8,030円) ○包装入数1/5/40

単品名	SKセット	010-0003 13品組	010-0002 10品組	010-0010 8品組	010-0013 4品組	010-0014 5品組
SK穂替コンパス：針大型	—	—	—	—	—	有
SK穂替コンパス：鉛筆大型／小型	有／無	無／有	無／有	有／無	—	—
SK穂替スプリングコンパス： ノック式アタッチメントS型0.5mm	有	—	—	—	—	—
SE小型スプリングコンパス：鉛筆	—	有	—	—	—	—
烏口穂先B	—	—	—	有	—	—
金属製替柄	—	—	—	有	—	—
SKデバイダー：大型／小型	有／無	無／有	無／有	—	—	—
ドロージングシャープ：0.5mm／0.3mm	有／有	有／無	—	—	—	—
ノック式アタッチメントS型： 0.7mm／0.5mm／0.3mm	無／無／有	無／有／無	無／有／有	—	無／有／有	—
ホンセンター／ドライバー	有／有	無／有	無／有	—	—	—
芯入：2.0mm／0.7mm／0.5mm／0.3mm	有／有／有	有／有／無	有／有／有	有／無／無	無／無／有	無／無／有
分度器12cm／字消版／拭布	有／有／有	有／有／有	—	—	—	—
ケース	SE小	SEミニ	KJ-N	Eケース	Eケース	—

※ノック式アタッチメントSについてはP.10に掲載しております。 ※ケースの仕様についてはP.11に掲載しております。



010-0013 SK4品組 / 4,300円(税込4,730円) ○包装入数1 New



010-0014 SK5品組 / 4,900円(税込5,390円) ○包装入数1 New

KD型
製図器

Gセット

文部科学省基準によって設計・製作されており、特に中学生用製図器として広く使われております。
ダブルピニオン(特許)の中心安定装置を内蔵しています。



1-730-7000 A-Gセット
/ 5,300円(税込5,830円)
●コンパス ●デバイダー ●鉛筆(4本)
●三角定規(アクリル製24cm型×厚さ2mm、雲形抜き) ●フラットスケール
●製図用消しゴム(白/砂)
●ドラフティングテープ(13mm×5m)
●分度器9cm ●字消板 ●芯入
●ドライバー ○包装入数1/40



1-730-7001 Gセット
/ 2,900円(税込3,190円)
●コンパス ●デバイダー ●芯入
●ドライバー ○包装入数1/10



1-730-7002 S-Gセット / 4,000円(税込4,400円)
●コンパス ●デバイダー ●三角定規(アクリル製24cm型×厚さ2mm、雲形抜き)
●フラットスケール ●分度器9cm ●芯入 ●ドライバー ○包装入数1/50

KD型
製図器

KJセット

一般から高校、中学校に至るまで広く使えるように設計されております。材質は特殊合金圧延材です。



010-0012 KJ7品組
/ 6,700円(税込7,370円)
●コンパス(適正使用半径15～110mm)
●デバイダー ●スプリングコンパス小型(鉛筆)
●芯入(2mm芯) ●分度器9cm
●字消板 ●ドライバー
○包装入数1/5/40



010-0011 KJ6品組
/ 4,900円(税込5,390円)
●コンパス ●デバイダー ●芯入(2mm芯)
●分度器9cm ●字消板 ●ドライバー
○包装入数1/5/40

KG穂替コンパス

ステンレスギア・金属ホルドです。

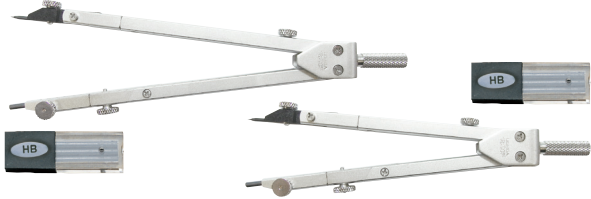

011-0031 中継自在大型(大コンパス) / 6,000円(税込6,600円)

- 鉛筆 ●芯入り(2.0mm・長さ30mm) ●長さ150mm ●適正使用半径10 ~ 225mm
- 特殊合金圧延材製 ○包装入数1

011-0032 中継自在小型(中コンパス) / 5,300円(税込5,830円)

- 鉛筆 ●芯入り(2.0mm・長さ30mm) ●長さ130mm ●適正使用半径10 ~ 165mm
- 特殊合金圧延材製 ○包装入数1

SE穂替コンパス

中心安定装置はダブルピニオン方式です。



1-730-7121 中継自在大型(大コンパス) / 5,800円(税込6,380円)

- 鉛筆 ●芯入り(2.0mm・長さ30mm) ●長さ150mm ●適正使用半径10 ~ 210mm
- 特殊合金圧延材製 ○包装入数1

1-730-7122 中継自在小型(中コンパス) / 5,100円(税込5,610円)

- 鉛筆 ●芯入り(2.0mm・長さ30mm) ●長さ130mm ●適正使用半径10 ~ 150mm
- 特殊合金圧延材製 ○包装入数1

SEスプリングコンパス

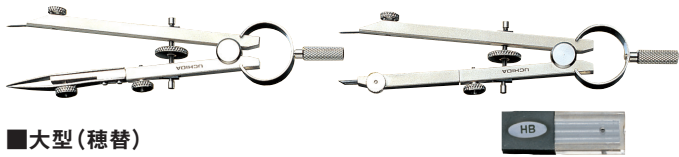

■大型(穂替)

1-730-7311 烏口 / 3,900円(税込4,290円)

1-730-7312 鉛筆 芯入り(2.0mm・長さ30mm) / 3,500円(税込3,850円)

- 長さ110mm ●適正使用半径3 ~ 25mm ●特殊合金圧延材製 ○包装入数1

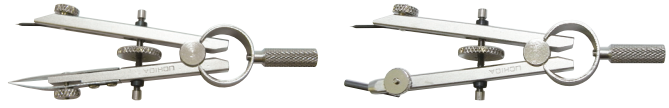

■小型

1-730-7067 烏口 / 3,500円(税込3,850円)

1-730-7068 鉛筆 / 2,700円(税込2,970円)

- 長さ83mm ●適正使用半径3 ~ 15mm ●特殊合金圧延材製 ○包装入数1

マイクロシャープ・コンパス

芯先を削らずに0.3mm・0.5mmの極細線が40μmくらい引ける高精度のコンパスで、芯はロック式です。
アタッチメントはロック式アタッチメントLが差し替えられます。



■0.5mm MICRO SHARP® コンパス 芯入り(0.5mm・長さ20mm)

011-0040 大型 / 6,200円(税込6,820円)

- 長さ160mm ●適正使用半径10 ~ 180mm ●特殊合金圧延材製 ○包装入数1

011-0041 小型 / 5,700円(税込6,270円)

- 長さ130mm ●適正使用半径10 ~ 100mm ●特殊合金圧延材製 ○包装入数1



■0.3mm MICRO SHARP® コンパス 芯入り(0.3mm・長さ20mm)

011-0044 大型 / 6,200円(税込6,820円)

- 長さ160mm ●適正使用半径10 ~ 180mm ●特殊合金圧延材製 ○包装入数1

011-0045 小型 / 5,700円(税込6,270円)

- 長さ130mm ●適正使用半径10 ~ 100mm ●特殊合金圧延材製 ○包装入数1

 アタッチメントL ※ロック式アタッチメントについてはP.10に掲載しております。

マイクロシャープ・スプリングコンパス

マイクロシャープコンパスの材質を、そのまま生かしたスプリングコンパスです。
スプリングコンパス小型はロック式アタッチメントS、それ以外はロック式アタッチメントLが差し替えられます。



■0.5mm MICRO SHARP® スプリングコンパス 芯入り(0.5mm・長さ20mm)

011-0042 大型 / 7,200円(税込7,920円)

- 長さ170mm ●適正使用半径10 ~ 80mm ●特殊合金圧延材製 ○包装入数1

011-0043 小型 / 5,900円(税込6,490円)

- 長さ110mm ●適正使用半径3 ~ 40mm ●特殊合金圧延材製 ○包装入数1

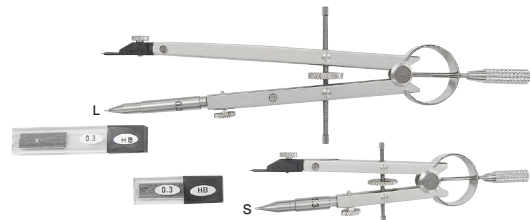

■0.3mm MICRO SHARP® スプリングコンパス 芯入り(0.3mm・長さ20mm)

011-0046 大型 / 7,200円(税込7,920円)

- 長さ170mm ●適正使用半径10 ~ 80mm ●特殊合金圧延材製 ○包装入数1

011-0047 小型 / 5,900円(税込6,490円)

- 長さ110mm ●適正使用半径3 ~ 40mm ●特殊合金圧延材製 ○包装入数1

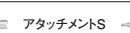
 アタッチメントS  アタッチメントL ※ロック式アタッチメントについてはP.10に掲載しております。

大文回

中心安定装置はダブルピニオン方式です。



1-730-7070 大文回 鉛筆 / 3,900円(税込4,290円)
●長さ150mm ●適正使用半径10～180mm ●特殊合金圧延材製 ○包装入数1

SK穂替スプリングコンパス

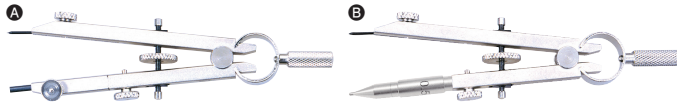

A 011-0022 鉛筆 / 3,100円(税込3,410円)
011-0023 ノック式アタッチメント0.3mm S / 3,600円(税込3,960円)
B 011-0024 ノック式アタッチメント0.5mm S / 3,600円(税込3,960円)
011-0025 ノック式アタッチメント0.7mm S / 3,600円(税込3,960円)
011-0026 ノック式アタッチメント0.9mm S / 3,600円(税込3,960円)
●長さ102mm ●適正使用半径3～23mm ●特殊合金圧延材製 ○包装入数1
※ノック式アタッチメントSが差し替えられます。

比例コンパス

面倒な計算なしで直線、円、平方、立方の等分割寸法が求められます。
cosθ(軸測投影図の縮み寸法が求められる)や黄金分割比目盛り付きです。

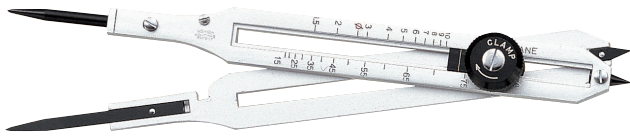

1-706-2227 EP-T型アルミ製 / 13,200円(税込14,520円)
●長さ170mm ●アルミ製 ○包装入数1

ドロップコンパス

精密製図には不可欠の極少円引き用の特殊コンパスです。
人差指で中心軸を押し、中指と親指で外軸を回しながら描くため、他のコンパスと違い、
針先が少しも回転しませんので、中心が狂ったり紙面を傷つけたりすることがありません。



1-730-7071 ドロップコンパス / 6,800円(税込7,480円)
●烏口 ●芯入り(2.0mm・長さ30mm) ●長さ130mm ●適正使用半径0.5～4mm ●特殊合金圧延材製 ○包装入数1

KGデバイダー

ステンレスギア・金属ホルドです。



011-0033 大型 / 3,200円(税込3,520円)
●長さ150mm ●適正計測範囲0～150mm ●特殊合金圧延材製 ○包装入数1
011-0034 小型 / 3,000円(税込3,300円)
●長さ130mm ●適正計測範囲0～130mm ●特殊合金圧延材製 ○包装入数1

小文回

中心安定装置はダブルピニオン方式です。



1-730-7069 小文回 鉛筆 / 3,200円(税込3,520円)
●長さ130mm ●適正使用半径10～130mm ●特殊合金圧延材製 ○包装入数1

洋裁コンパス

洋裁でパターンを描く時などに便利なコンパス。両脚を伸ばすと最大で半径360mmまで
描けるタイプで学生用にも向いています。中心安定装置はダブルピニオン方式です。



011-0064 洋裁コンパスD型 / 4,100円(税込4,510円)
●長さ175mm ●適正使用半径10～360mm ●特殊合金圧延材製 ○包装入数1
※洋裁用方眼定規についてはP.23に掲載しております。 ※文鎮についてはP.29に掲載しております。

ビームコンパス

ビームを接続すれば最大半径960mmの大円が描けます。

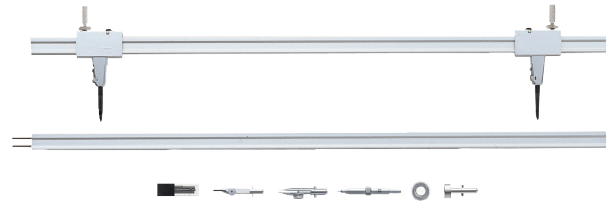

1-706-2118 DW-500 / 27,000円(税込29,700円)
●長さ500mm×2 ●適正使用半径40～960mm
●2mm鉛筆先、烏口先、製図ペン用アタッチメント、罫書用針2本、PSアタッチメント0.5mm、ホンセンター ●アルミ製
○包装入数1

SEデバイダー

中心安定装置はダブルピニオン方式です。



1-730-7062 大型 / 3,000円(税込3,300円)
●長さ150mm ●適正計測範囲0～150mm ●特殊合金圧延材製 ○包装入数1
1-730-7063 小型 / 2,800円(税込3,080円)
●長さ130mm ●適正計測範囲0～130mm ●特殊合金圧延材製 ○包装入数1

メディカルデバイダー

中心安定装置はダブルピニオン方式で、医療関係者が使用している小型タイプのデバイダーです。クリップ付きで上着の胸ポケットに収まる専用ケース付きです。



011-0028 **メディカルデバイダー・専用ケース付き** / 2,100円(税込2,310円)

●長さ110mm ●適正使用半径0～110mm ●特殊合金圧延材製 ○包装入数1



●ケースのみの寸法：全長96×巾16×厚さ9mm ●PP製 ○包装入数1



しっかりとした樹脂製クリップ付きの専用ケースです。正面及び両サイドに名入れ可能です。(1カ所をお選び下さい。)名入れの料金に関しては、別途お問い合わせ下さい。



※名入れ例

SE穂替コンパス(両折タイプ)

中心安定装置はダブルピニオン方式です。

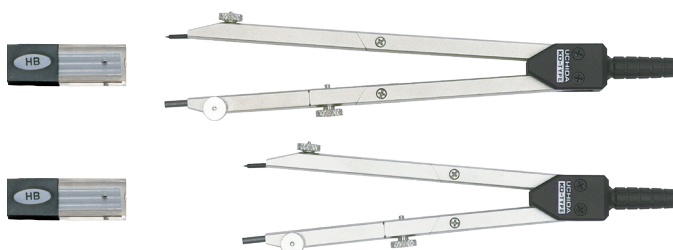

011-0068 **大型穂替コンパス(両折タイプ)** / 4,400円(税込4,840円) **New**

●鉛筆 ●芯入り(2.0mm・長さ30mm) ●長さ150mm ●適正使用半径10～120mm ●特殊合金圧延材製 ○包装入数1

011-0069 **小型穂替コンパス(両折タイプ)** / 4,000円(税込4,400円) **New**

●鉛筆 ●芯入り(2.0mm・長さ30mm) ●長さ130mm ●適正使用半径10～80mm ●特殊合金圧延材製 ○包装入数1

海図用デバイダー

海図から距離や時間を割り出すのに使われる大型のデバイダーです。



頭部開閉機構はステンレス製ギヤ。剣先はステンレス(SUS303)で高耐久性。

011-0059 **海図用デバイダー 6型** / 7,600円(税込8,360円)

●長さ150mm ●適正計測範囲0～180mm ●特殊合金圧延材製 ○包装入数1

011-0060 **海図用デバイダー 7型** / 8,600円(税込9,460円)

●長さ175mm ●適正計測範囲0～210mm ●特殊合金圧延材製 ○包装入数1

011-0061 **海図用デバイダー 8型** / 9,600円(税込10,560円)

●長さ200mm ●適正計測範囲0～240mm ●特殊合金圧延材製 ○包装入数1



中心安定装置はダブルピニオン方式です。

011-0011 **海図用デバイダー SEタイプ** / 3,600円(税込3,960円)

●長さ200mm ●適正計測範囲0～200mm ●特殊合金圧延材製 ○包装入数1

中継軸

長さ80mm



011-0071 **SE中継軸** / 900円(税込990円) **New**

●長さ80mm ○包装入数1

011-0066 **SK中継軸** / 900円(税込990円) **New**

●長さ70mm ○包装入数1

SE烏口

横開き式開閉機構になっていますから、手入れが簡単です。



1-730-2500 **ステンレス製** / 2,900円(税込3,190円)

●長さ135mm ○包装入数1

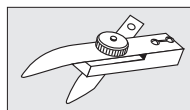

高硬度ステンレス材を使用し耐磨耗性、耐腐蝕性に優れ、刃先が減りにくくなっています。また、刃先の開閉機構により手入れが容易です。

デザインカッター

SE穂替、SE穂替スプリングに取り付けると円形も切れます。



1-707-1000 **デザインカッター** / 1,800円(税込1,980円)

●長さ135mm ●5枚入り替刃付き ○包装入数1

1-707-1001 **デザインカッター刃** / 240円(税込264円)

●5枚入り ○包装入数1

穂替コンパス用カッターアタッチメント

長さ42mm

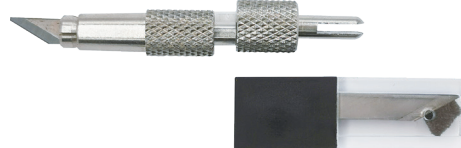

011-0067 **カッターアタッチメント** **New**

／ 1,200円(税込1,320円)

●5枚入り替刃付き ○包装入数1

※1-707-1000 デザインカッターの穂先部分です。

アダプター

(SE・QB・SK・KG穂替コンパス用)

フリーアダプターはマーカーなど
直径12mmまでの筆記具が取り付け可能。

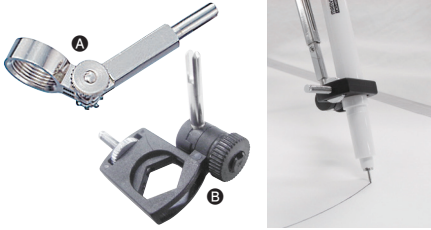

- ① 1-708-2001 アタッチメント (製図ペン用) / 1,200円 (税込1,320円) ●ネジ径10.3mm ○包装入数1
- ② 1-708-2000 フリーアダプター / 1,100円 (税込1,210円) ○包装入数1

鉛筆穂先

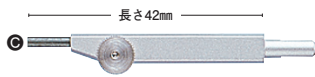

- ③ 1-708-1101 A (SE穂替用) / 440円 (税込484円)
- 1-708-1102 B (SE穂替スプリング用) / 440円 (税込484円)
- 1-708-1103 C (QB穂替用) / 500円 (税込550円)
- 011-0035 D (KG穂替用) / 440円 (税込484円)
- 011-0038 E (SK穂替用) / 440円 (税込484円)

烏口穂先

(横開き式開閉機構)

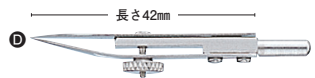

- ④ 1-708-1111 A (SE・QB穂替用) / 1,500円 (税込1,650円)
- 011-0036 B (KG・SK穂替用) / 1,500円 (税込1,650円)

針穂先

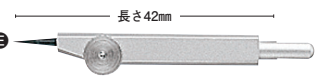

- ⑤ 1-708-1121 A (SE穂替用) / 540円 (税込594円)
- 1-708-1122 B (SE穂替スプリング用) / 540円 (税込594円)
- 1-708-1123 C (QB穂替用) / 600円 (税込660円)
- 011-0037 D (KG穂替用) / 540円 (税込594円)
- 011-0039 E (SK穂替用) / 540円 (税込594円)
- 011-0070 F (SK穂替スプリング用) / 540円 (税込594円) New

ノック式アタッチメントL

(SE・QB穂替コンパス用)

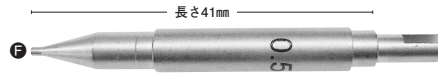

- 011-0048 0.3mm L / 1,300円 (税込1,430円)
- ⑥ 011-0049 0.5mm L / 1,300円 (税込1,430円)
- 011-0050 0.7mm L / 1,300円 (税込1,430円)
- 011-0051 0.9mm L / 1,300円 (税込1,430円)

ノック式アタッチメントS

(KG・SK穂替コンパス用)



- ⑦ 011-0052 0.3mm S / 1,200円 (税込1,320円)
- 011-0053 0.5mm S / 1,200円 (税込1,320円)
- 011-0054 0.7mm S / 1,200円 (税込1,320円)
- 011-0055 0.9mm S / 1,200円 (税込1,320円)

カッターアタッチメント

(QB穂替コンパス用)



- 011-0001 QBカッターアタッチメント / 880円 (税込968円) ○包装入数1

- 011-0002 替刃 (1枚入り) / 280円 (税込308円)

替柄

長さ78mm



- 1-708-0502 替柄 / 180円 (税込198円) ○包装入数1

長さ102.5mm



- 011-0062 替柄 金属製 / 480円 (税込528円)

●接続部径3.5mm ○包装入数1

ドライバー



- 1-708-0300 ドライバー / 120円 (税込132円)

○包装入数1

ホンセンター



- 1-708-0200 ホンセンター / 140円 (税込154円)

○包装入数1

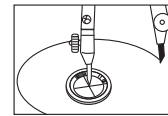

ホンセンターの使い方
ホンセンターはコンパスによる
同心円の作図の際、
針による図面の穴あきを防止します。

補修パーツセット



- ⑧ 011-0020 SEスペアパーツ / 980円 (税込1,078円)
- 011-0021 QBスペアパーツ / 780円 (税込858円)

補修パーツセット

011-0020 SEスペアパーツ			011-0021 QBスペアパーツ		
品番	品名	入数	品番	品名	入数
A-1	ナット (φ7)	2	A-1	ナット (φ7)	1
A-4	テーパーナット (φ8)	1	A-5	テーパーナット (φ9)	1
B-1	ツリネジ S (7.3)	1	A-6	QB ナット (φ9)	1
B-2	ツリネジ M (7.6)	1	B-1	ツリネジ S (7.3)	1
B-3	ツリネジ M (8.3)	1	B-2	ツリネジ M (7.6)	1
B-4	ツリネジ M (9.3)	1	B-4	ツリネジ M (9.3)	1
B-5	テーパーヘッドネジ (7.5)	1	B-8	テーパーヘッドネジ (10.5)	1
B-6	テーパーヘッドネジ (8.5)	1	C-1	L字針	1
B-7	テーパーヘッドネジ (9.5)	1	C-3	ローソク針 (1.0×27)	1
B-10	テーパーヘッドネジ (6.5)	1	C-5	ローソク針 (2.0×25)	1
C-1	L字針	1	B-9	テーパーヘッドネジ (10.0)	1
C-2	ローソク針 (1.4×30)	1			
C-3	ローソク針 (1.0×27)	1			
C-4	ローソク針 (1.0×24)	1			

※ネジ、ナット等のパーツについてはP.12に詳しく掲載しております。

穂先・アタッチメント適合表

型番	品名	SE穂替コンパス 中継自在大・小	SE穂替 スプリングコンパス	QB-N 穂替コンパス	KG穂替コンパス 中継自在大・小	SK穂替コンパス 大・小	011-0040・011-0045 マイクロシャープコンパス 0.5mm・0.3mm大・小	011-0042・011-0046 マイクロシャープコンパス 0.5mm・0.3mm大	011-0043・011-0047 マイクロシャープコンパス 0.5mm・0.3mm小
1-708-1101	鉛筆穂先A (SE穂替用)	●	×	×	×	×	●	●	×
1-708-1102	鉛筆穂先B (SE穂替スプリング用)	×	●	×	×	×	×	×	×
1-708-1103	鉛筆穂先C (QB穂替用)	×	×	●	×	×	×	×	×
011-0035	鉛筆穂先D (KG穂替用)	×	×	×	●	×	×	×	●
011-0038	鉛筆穂先E (SK穂替用)	×	×	×	×	●	×	×	×
1-708-1111	烏口穂先A (SE・QB穂替用)	●	●	×	×	×	×	×	×
011-0036	烏口穂先B (KG・SK穂替用)	×	×	×	●	●	×	×	●
1-708-1121	針穂先A (SE穂替用)	●	×	×	×	×	●	●	×
1-708-1122	針穂先B (SE穂替スプリング用)	×	●	×	×	×	×	×	×
1-708-1123	針穂先C (QB穂替用)	×	×	●	×	×	×	×	×
011-0037	針穂先D (KG穂替用)	×	×	×	●	×	×	×	●
011-0039	針穂先E (SK穂替用)	×	×	×	×	●	×	×	×
011-0048	ノック式アタッチメント 0.3mmL	●	●	●	×	×	●	●	×
011-0049	ノック式アタッチメント 0.5mmL	●	●	●	×	×	●	●	×
011-0050	ノック式アタッチメント 0.7mmL	●	●	●	×	×	●	●	×
011-0051	ノック式アタッチメント 0.9mmL	●	●	●	×	×	●	●	×
011-0052	ノック式アタッチメント 0.3mmS	×	×	×	●	●	×	×	●
011-0053	ノック式アタッチメント 0.5mmS	×	×	×	●	●	×	×	●
011-0054	ノック式アタッチメント 0.7mmS	×	×	×	●	●	×	×	●
011-0055	ノック式アタッチメント 0.9mmS	×	×	×	●	●	×	×	●

既成の製図器セットの他に、用途に応じた別製セットも承ります。コンパス、デバイダー、烏口など、豊富なウチダ製図器のバリエーションの中からご自由にお選びいただき、学習内容や生徒・学生などに最適なセットをご調整ください。(別製セットにつきましてのお見積りは当社営業までお問い合わせください。)

KD型製図器 別製名入れ

紛失防止のご要望から、セットケース及びコンパス類へのお名入れを承ります。



■セットケース名入れ(学校名・科名)

名入れ料金

版代・名入れ代につきましては
当社までお問い合わせください。

■コンパス類名入れ

名入れ料金

頭2桁以内(英字)・下5桁以内(数字)
1本につき/400円(税込440円)



ウチダ製図器の修理について

製図器をはじめ、
ウチダ設計製図用品の修理(見積り)は、
専用の依頼書を用意しております。

依頼書は直接ご請求いただくか、
ウチダドラフトドットコム
<http://www.uchida-draft.com>から
メールにてお問い合わせください。

KD型製図器 別製セットケース

中板(植毛シート、真空成形品)はセット
内容に合わせて、学科毎に作成いたしま
す。中板カラーはレッド・ブラック・グレー
の3色です。製図ペン・製図用テープ・
デザインカッターなどの用品もご要望に
応じてセット可能です。
詳しくは当社までお問い合わせください。

中板(3色)



軽量で耐久性のあるケースです。



SE小ケース ●外寸(234×118×24mm)
SE大ケース ●外寸(278×143×24mm)



SEミニケース ●外寸(195×106×25mm)



KJ-Nケース ●外寸(178×98×29mm)



8号ケース ●外寸(184×94×24mm)



セットケース小 ●外寸(280×158×30mm)



※中身は
セット例です。

KD型製図器 用品・収納ケース

製図器セットやテンプレート、三角定規、三角スケールなど製図用品が入られ、携帯に便利なケースを各種用意しております。



■デザインケース

マジックテープ付のナイロン製ケースです。

014-0274 デザインケース(ブルー)

/1,500円(税込1,650円)

014-0275 デザインケース(グリーン)

/1,500円(税込1,650円)

014-0276 デザインケース(レッド)

/1,500円(税込1,650円)

●A4判収納 ●W335×D225×H90mm ○包装入数1



■バッグケース 在庫限

A4判テキストが収納できるサイズの、バッグタイプのビニール
製ケースです。Sはスクールロッカーにも入ります。

◎014-0001 バッグケース M / 3,400円(税込3,740円)

●A4判収納 ●W355×D275×H70mm

014-0002 バッグケース S / 3,200円(税込3,520円)

●A4判収納 ●W330×D250×H60mm ○包装入数1/10



■ブックケース

製図器・製図用品の携帯に便利なビニール製ケースです。

◎014-0193 ブックケース M / 3,300円(税込3,630円)

●A4判収納 ●三角定規収納(30cm型) ●2つ折り 在庫限
●W360×D250×H40mm ○包装入数1/20

014-0068 ブックケース S / 2,300円(税込2,530円)

●三角定規収納(24cm型) ●2つ折り ●W360×D190×H40mm 在庫限
○包装入数1

◎014-0284 ブックケース M / 3,300円(税込3,630円)

●A4判収納 ●三角定規収納(30cm型) ●2つ折り New
●W360×D250×H40mm ○包装入数1/20

■アタッシュケース New

◎014-0292 アタッシュケース A4

/1,400円(税込1,540円)

●A4判収納 ●W330×D260×H85mm
●半透明 ●ポリエチレン製

◎014-0293 アタッシュケース DX

/1,600円(税込1,760円)

●A4判収納 ●W366×D270×H78mm
●ブラック ●耐衝撃性コーポリマー製
○包装入数1/12



■ファスナーケース New

014-0285 ファスナーケース A4ブルー

/オープン価格

●A4判収納 ●W335×D235×H30mm
※内側にポケットはありません。
○包装入数1/10



KD型製図器 補修部品一覧

12
— KD型製図器

■ ナット・ネジ

※単価は本体価格、()内は税込価格

ナット・ネジ	品番	ナット (品名)	単価	品番	ネジ (品名)	単価	使用製図器
ナット	011-9001	A-1 ナット (φ7)	80 (88)	011-9103	B-3 ツリネジ M (8.3)	80 (88)	穂替コンパス (大・小)
	011-9001	A-1 ナット (φ7)	80 (88)	011-9101	B-1 ツリネジ S (7.3)	80 (88)	穂替スプリングコンパス
ツリネジ	011-9001	A-1 ナット (φ7)	80 (88)	011-9101	B-1 ツリネジ S (7.3)	80 (88)	小型スプリングコンパス鳥口
	011-9001	A-1 ナット (φ7)	80 (88)	—	—	—	小型スプリングコンパス鳥口
テーパーヘッドネジ	011-9001	A-1 ナット (φ7)	80 (88)	011-9104	B-4 ツリネジ M (9.3)	80 (88)	デバイダー (大・小) 左
	011-9001	A-1 ナット (φ7)	80 (88)	011-9102	B-2 ツリネジ M (7.6)	80 (88)	デバイダー (大・小) 右
テーパーナット	011-9001	A-1 ナット (φ7)	80 (88)	011-9101	B-1 ツリネジ S (7.3)	80 (88)	小型スプリングコンパス鉛筆
	011-9001	A-1 ナット (φ7)	80 (88)	011-9106	B-6 テーパーヘッドネジ (8.5)	80 (88)	穂替コンパス (大・小)
ナット	011-9001	A-1 ナット (φ7)	80 (88)	011-9110	B-10 テーパーヘッドネジ (6.5)	80 (88)	穂替コンパス (大・小)
	011-9001	A-1 ナット (φ7)	80 (88)	011-9105	B-5 テーパーヘッドネジ (7.5)	80 (88)	穂替スプリングコンパス
ネジ	011-9001	A-1 ナット (φ7)	80 (88)	011-9106	B-6 テーパーヘッドネジ (8.5)	80 (88)	小型スプリングコンパス鉛筆
	011-9003	A-3 ナット (φ9)	80 (88)	—	—	—	一本鳥口
ナット	011-9002	A-2 ナット (φ8)	80 (88)	—	—	—	穂替コンパス鳥口穂先 (スプリング共通)
	011-9006	A-6 GB ナット (φ9)	120 (132)	011-9109	B-9 テーパーヘッドネジ (10.0)	80 (88)	QB 穂替コンパス
ナット	011-9004	A-4 テーパーナット (φ8)	100 (110)	011-9107	B-7 テーパーヘッドネジ (9.5)	80 (88)	穂替コンパス (大・小)
	011-9004	A-4 テーパーナット (φ8)	100 (110)	011-9107	B-7 テーパーヘッドネジ (9.5)	80 (88)	穂替スプリングコンパス
ネジ	011-9005	A-5 テーパーナット (φ9)	160 (176)	011-9108	B-8 テーパーヘッドネジ (10.5)	80 (88)	QB 穂替コンパス

■ 針

※単価は本体価格、()内は税込価格

針	品番	針 (品名)	単価	使用製図器
L字針	011-9201	C-1 L字針	120 (132)	デバイダー (大・小)
	011-9202	C-2 ローソク針 (1.4 × 30)	280 (308)	穂替コンパス (大・小)
ローソク針	011-9203	C-3 ローソク針 (1.0 × 27)	280 (308)	穂替スプリングコンパス
	011-9204	C-4 ローソク針 (1.0 × 24)	280 (308)	小型スプリングコンパス鳥口
	011-9205	C-5 ローソク針 (2.0 × 25)	350 (385)	小型スプリングコンパス鉛筆
	011-9205	C-5 ローソク針 (2.0 × 25)	350 (385)	QB 穂替コンパス

■ SE・KG穂替コンパス(大・小) 部品

■ SE・KGデバイダー(大・小) 部品

■ QB穂替コンパス 部品

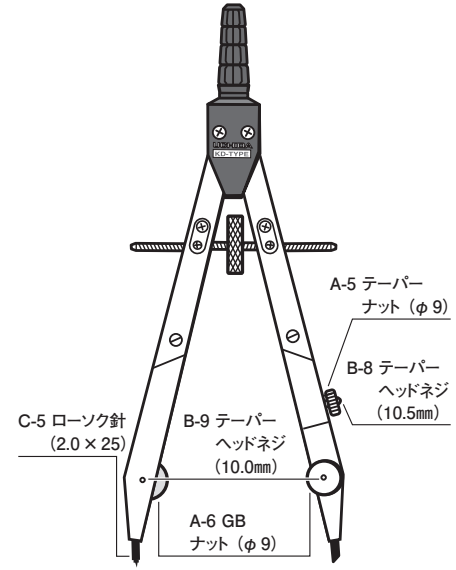
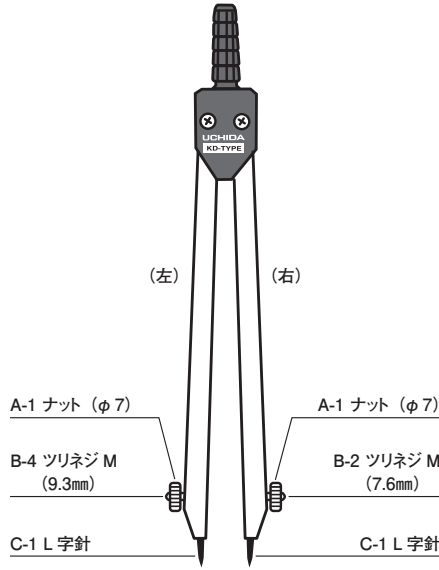
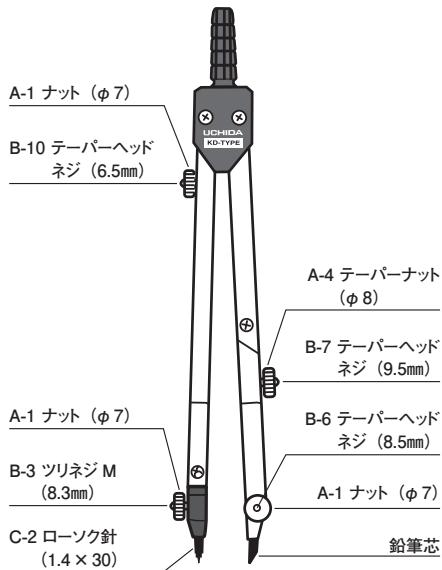

■ 一本鳥口部品

■ 穂替コンパス・穂替スプリングコンパス鳥口穂先部品

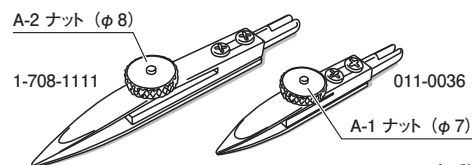
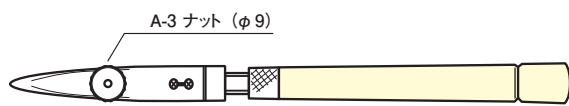

※鳥口穂先についてはP.10に掲載しております。

KD型製図器の補修部品につきましては、ウチダドラフトドットコム <http://www.uchida-draft.com>にて詳しく掲載しております。

英型製図器

100年来の伝統の中で、精魂を込めて製作された100%手づくり加工の製図器です。また、経験豊かな職人が調整加工を施し、厳しく検査チェックして生まれてきた、他に真似のできない高品質、高精度の製図器です。

“100%手づくりの製図器で、日本にしかない製図器です。”

英型製図器

ウチダ英型製図器は、優秀な技術力に加えて、英型製作経験の豊富な職人が調整加工を施し、厳しく検査チェックして生まれてきた、高品質、高精度の製図器です。ウチダ英型製図器の高品質、高精度の秘密は、他社に真似のできないこの品質検査体制の完備にあります。

ツメ掛け・頭部

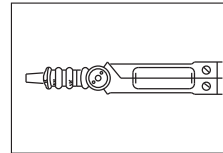

英型大文回(角型)

針の固定方法

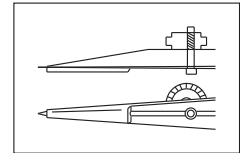

英型大文回(引針式)

13

英型製図器

大文回

烏口の穂先は耐久性に優れた炭素鋼です。



1-715-0000 烏口

／9,000円(税込9,900円)

●引針式長さ150mm ●適正使用半径20～150mm ○包装入数1

小文回

【抱針式小文回】

頭部開閉機構、脚部蝶番はブレ防止の5枚接合スチール板。ハート型加工により脚の開閉が片手でスムーズです。

【引針式小文回】

材質、製法などは抱針式と同様です。一般製図から特殊精密製図用まで、最も広く使われる実用タイプです。



A 1-714-0100 烏口(抱針式)／9,000円(税込9,900円)

●長さ105mm ●適正使用半径10～100mm ○包装入数1

B 1-714-0200 烏口(引針式)／7,500円(税込8,250円)

●長さ105mm ●適正使用半径10～100mm ○包装入数1

極小円スプリングコンパス 烏口

半径0.25mm以下の極小円用で、0.05mmの線幅まで可能。



1-716-1110 極小円スプリングコンパス 烏口

／10,500円(税込11,550円)

●長さ75mm ●適正使用半径0.25～10mm ○包装入数1

スプリングコンパス

【特製スプリングコンパス】

中コンパスとしても使え、最高級の特製ステンレス鋼製(SUS420J2)ですので耐久性があり、さびることもありません。



1-716-0902 両針／20,500円(税込22,550円)

●長さ90mm ●適正使用半径1～30mm ○包装入数1

【抱針式スプリングコンパス】

小円、極小円専用コンパスです。

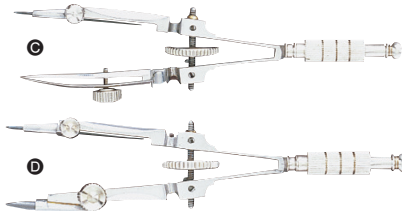

C 1-716-1000 烏口／10,500円(税込11,550円)

●長さ75mm ●適正使用半径1～15mm ○包装入数1

D 1-716-1001 鉛筆／8,500円(税込9,350円)

●長さ75mm ●適正使用半径1～15mm ○包装入数1

【引針式スプリングコンパス】

標準タイプとして広く愛用されている実用型。デザインフィニッシュ、地図の仕上げに最適です。

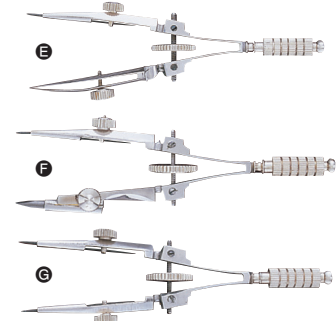

E 1-716-1100 烏口／9,000円(税込9,900円)

●長さ75mm ●適正使用半径1～15mm ○包装入数1

F 1-716-1101 鉛筆／7,000円(税込7,700円)

●長さ75mm ●適正使用半径1～15mm ○包装入数1

G 1-716-1102 両針／6,500円(税込7,150円)

●長さ75mm ●適正使用半径1～15mm ○包装入数1

極細線引烏口

ブレード幅をきわめて細く仕上げ、0.1mm以下の極細線引きが可能。ハイスピード鋼(SKH-9)を採用、開閉機構付き。



1-713-0102 超細線引ハイスピード烏口

／14,500円(税込15,950円)

●長さ135mm ○包装入数1

0.05mm～0.2mm細線専用烏口。ハガネ工具鋼製。カッティングブレード機構。



1-713-1100 極細線引き烏口

／8,500円(税込9,350円)

●長さ125mm ○包装入数1

烏口

【青ケント】

ハイスピード鋼(SKH-9)で先端の滑りと墨の流出は最良。



H 1-713-0501 中型／11,500円(税込12,650円)

●長さ135mm ○包装入数1

1-713-0502 小型／11,500円(税込12,650円)

●長さ125mm ○包装入数1

【太線引き】

太さ2mmまで太線がムラなく引ける太線専用の烏口です。



1-713-1000 太線引き／9,500円(税込10,450円)

●長さ150mm ○包装入数1

ドライバー



I 014-0084 ドライバー L(メス)／530円(税込583円)

●大文回 海図用デバイダー6・7・8型用 ○包装入数1

II 014-0083 ドライバー S(バチ)／130円(税込143円)

●小文回用 ○包装入数1

※海図用デバイダー6・7・8型用についてはP.9に詳しく掲載しております。

テンプレート

設計技術者、デザイナーなどのプロから一般ビジネスマンまで、幅広いニーズに応える豊富な品種。

特記

ご希望に応じたオリジナル・テンプレートのご注文に応じております。詳しくは弊社営業までお問い合わせください。

テンプレートは柔軟で透明度も高い**ブチレート**を主な素材に使用しています。天然素材(セルロース)を原料として使用しますので、寒冷地でも割れにくく、万一焼却しても有毒ガスを発生しません。

カラーは図面の文字や線が読みやすく、目も疲れにくいオレンジ系が中心です。ムダな反射光が目に入りくいよう、片面をつや消し加工しています。コンピュータ制御による完全自動化機械で文字や記号をカットしていますので、品質が高精度で均一です。一般事務用から専門家用まで幅広い商品構成です。

■テンプレート使用材料の主な特性比較表

特性	ブチレート	アクリル	ABS樹脂	塩化ビニル
透過性	◎	◎	○	○
磨傷性	◎	×	△	△
衝撃性	◎	×	◎	×
柔軟性	◎	×	△	×
加工性	◎	◎	○	×
コスト	◎	○	◎	◎

◎優れてる ○普通 △やや劣る ×劣る

インキエッジ付きM型について

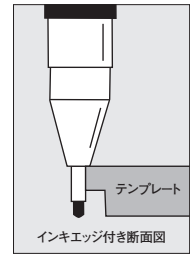

101M、103M等Mの記号が付いたテンプレートは図形にエッジ加工を施しております。このエッジがテンプレートの間に空間をつくりますので、インキのニジミが防げ、きれいな図面が仕上がります。

14
テンプレート

円・円周定規

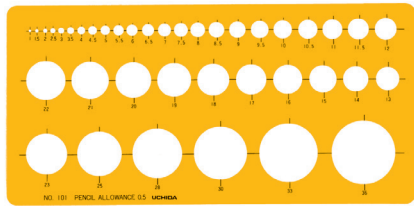

1-843-0101 No.101 円定規

／ 980円(税込1,078円)

- 233×114mm ●厚さ0.8mm ●直径1～36mm ●39穴
- ブチレート製 ○包装入数1/30

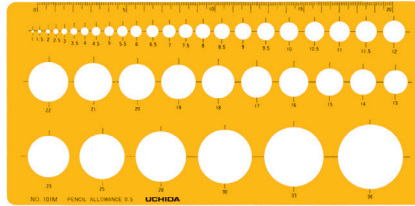

1-843-0111 No.101M 円定規

／ 1,240円(税込1,364円) インキエッジ付き

- 233×114mm ●厚さ1.0mm ●直径1～36mm ●39穴 ●ブチレート製
- 包装入数1/30

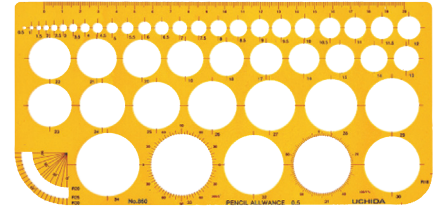

012-0005 No.860 円定規

／ 1,300円(税込1,430円) インキエッジ付き

- 233×114mm ●厚さ0.8mm ●直径0.5～34mm ●46穴 ●ブチレート製
- 包装入数1/30

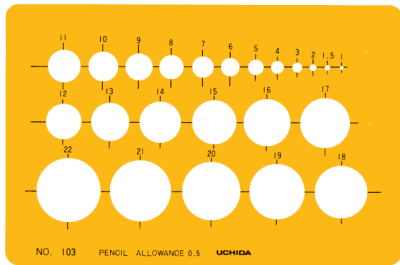

1-843-0103 No.103 円定規

／ 800円(税込880円)

- 140×92mm ●厚さ0.8mm ●直径1～22mm ●23穴 ●ブチレート製
- 包装入数1/30

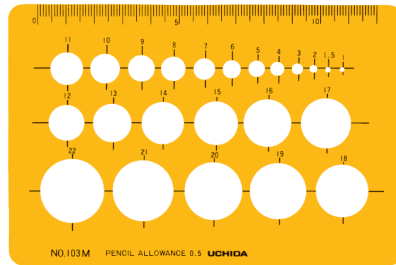

1-843-0113 No.103M 円定規

／ 1,020円(税込1,122円) インキエッジ付き

- 140×92mm ●厚さ1.0mm ●直径1～22mm ●23穴 ●ブチレート製
- 包装入数1/30

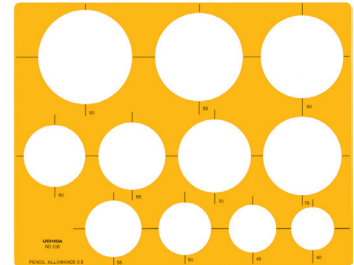

1-843-0106 No.106 円定規

／ 2,200円(税込2,420円)

- 330×260mm ●厚さ0.8mm ●直径40～90mm ●11穴
- ブチレート製 ○包装入数1/30

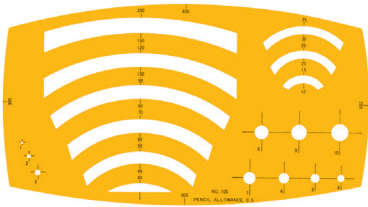

1-843-0105 No.105 円周定規

／ 1,700円(税込1,870円)

- 225×125mm ●厚さ0.8mm ●穴径1～500mm ●31種 ●ブチレート製
- 包装入数1/30

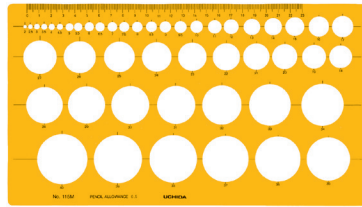

1-843-0115 No.115M 円定規

／ 2,400円(税込2,640円) インキエッジ付き

- 300×170mm ●厚さ1.0mm ●直径2～40mm ●47穴 ●ブチレート製
- 包装入数1/30

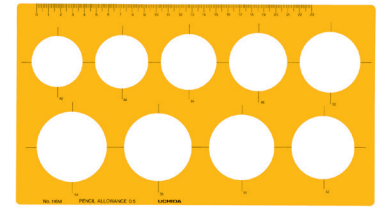

1-843-0016 No.116M 円定規

／ 2,300円(税込2,530円) インキエッジ付き

- 300×170mm ●厚さ1.0mm ●直径42～58mm ●9穴 ●ブチレート製
- 包装入数1/30

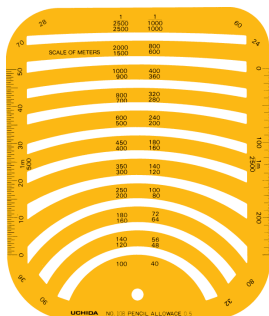

012-0025 No.108 円周定規

／ 2,760円(税込3,036円)

- 168×140mm ●厚さ1.0mm
- 穴径(1/2500) 60～2500m 24種、(1/1000) 24～1000m 24種 ●ブチレート製
- 包装入数1/30



012-0026 No.500 円周定規

／ 2,530円(税込2,783円)

- 直径180mm ●厚さ1.0mm
- 穴径10～90mm ●ブチレート製
- 包装入数1/30

組合せ定規

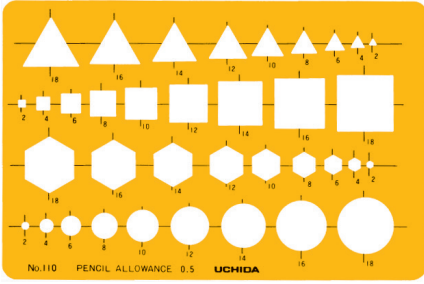

1-843-0110 No.110 組合せ定規

／ 960円(税込1,056円)

●140×92mm ●厚さ0.8mm ●ブチレート製 ○包装入数1/30

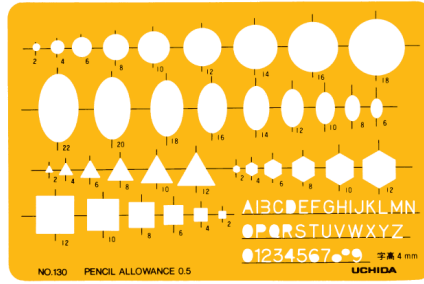

1-843-0130 No.130 組合せ定規

／ 1,060円(税込1,166円)

●140×92mm ●厚さ0.8mm ●文字高4mm ●ブチレート製 ○包装入数1/30

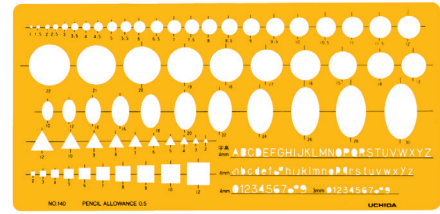

1-843-0140 No.140 組合せ定規

／ 1,500円(税込1,650円)

●233×114mm ●厚さ0.8mm ●文字高3mm・4mm ●ブチレート製 ○包装入数1/30

15

テンプレート

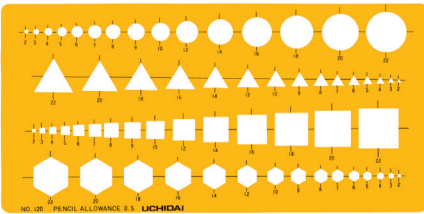

1-843-0120 No.120 組合せ定規

／ 1,180円(税込1,298円)

●233×114mm ●厚さ0.8mm ●ブチレート製 ○包装入数1/30

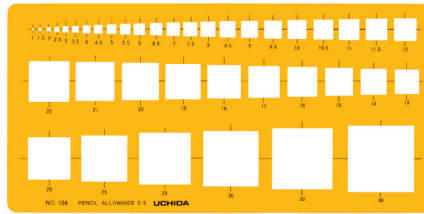

1-843-0104 No.104 角定規

／ 1,180円(税込1,298円)

●233×114mm ●厚さ0.8mm ●穴径1～36mm ●39穴 ●ブチレート製 ○包装入数1/30

角定規

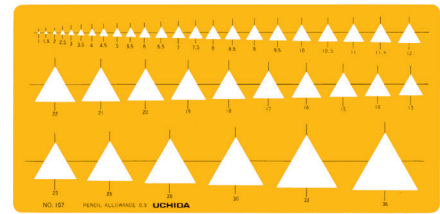

1-843-0107 No.107 三角記号定規

／ 1,140円(税込1,254円)

●233×114mm ●厚さ0.8mm ●穴径1～36mm ●39穴 ●ブチレート製 ○包装入数1/30

楕円定規

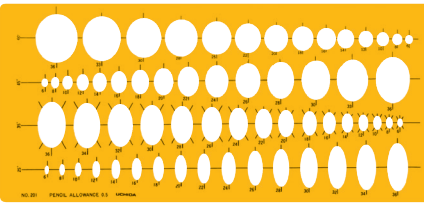

1-843-0201 No.201 楕円定規

／ 1,800円(税込1,980円)

●332×155mm ●厚さ0.8mm ●穴径6～36mm ●25°/35°16穴、45°15穴、60°14穴 ●ブチレート製 ○包装入数1/30

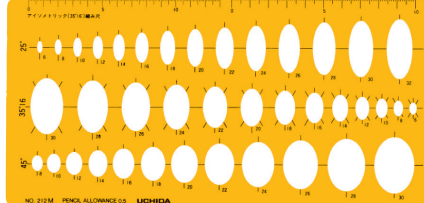

012-0011 No.212M 楕円定規

／ 1,080円(税込1,188円) インキエッジ付き

●233×114mm ●厚さ1.0mm ●25°穴径6～32mm 14穴、35°16°穴径6～30mm 13穴、45°穴径8～30mm 12穴 ●ブチレート製 ○包装入数1/30

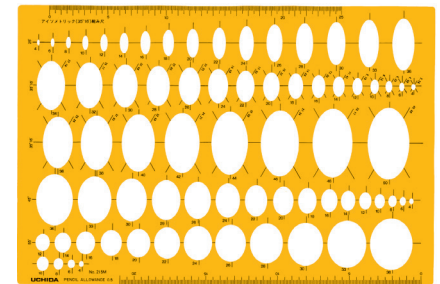

1-843-0215 No.215M 楕円定規

／ 2,900円(税込3,190円) インキエッジ付き

●290×195mm ●厚さ1.0mm ●穴径4～36mm ●25°16穴、35°16°24穴、45°55°16穴 ●ブチレート製 ○包装入数1/30

アイソメトリック楕円定規

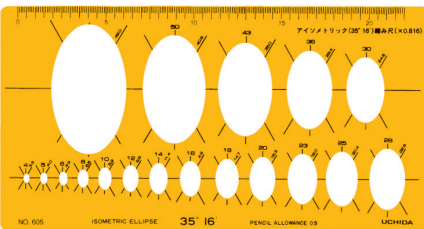

1-843-0605 No.605 アイソメトリック楕円定規

／ 1,280円(税込1,408円)

●200×105mm ●厚さ0.8mm ●35°16°穴径4～60mm 18穴 ●ブチレート製 ○包装入数1/30

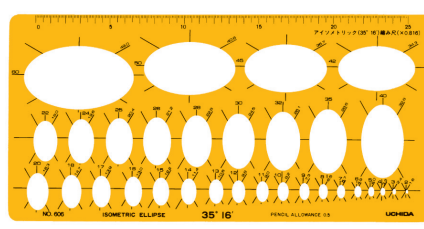

1-843-0606 No.606 アイソメトリック楕円定規

／ 1,600円(税込1,760円)

●233×114mm ●厚さ0.8mm ●35°16°穴径2～60mm 31穴 ●ブチレート製 ○包装入数1/30

コーナール定規

1～36の主要なアールが描けます。
1～12は0.5刻み、13～25までは1刻み、
その他28、30、36のコーナールが描けます。
全円の型抜きがしてあるので、円定規としても使えます。

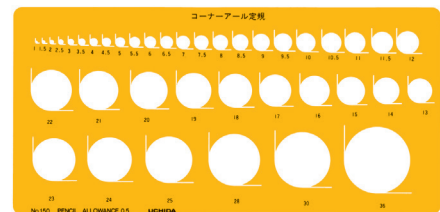

1-843-0150 No.150 コーナール定規

／ 1,200円(税込1,320円)

●233×114mm ●厚さ0.8mm ●ブチレート製 ○包装入数1/30

建築・土木関連定規

16
テンプレート

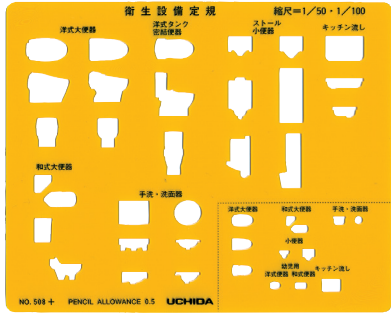

7-440-0508 **No.508+** 衛生設備定規
 / 2,300円(税込2,530円) ◆縮尺1/50・1/100
 ●160×128mm ●厚さ0.8mm ●ブチレート製 ○包装入数1/30

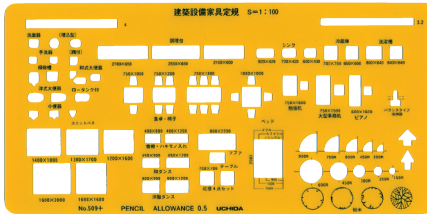

7-440-0509 **No.509+** 建築設備家具定規
 / 2,400円(税込2,640円) ◆縮尺1/100
 ●233×114mm ●厚さ0.6mm ●ブチレート製 ○包装入数1/30

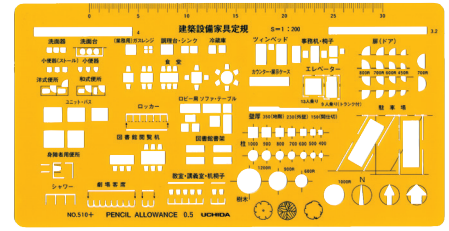

7-440-0510 **No.510+** 建築設備家具定規
 / 2,500円(税込2,750円) ◆縮尺1/200
 ●220×114mm ●厚さ0.6mm ●ブチレート製 ○包装入数1/30

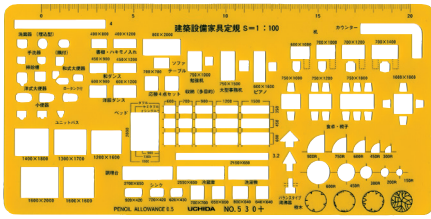

7-440-0530 **No.530+** 建築設備家具定規
 / 2,400円(税込2,640円) ◆縮尺1/100
 ●233×114mm ●厚さ0.8mm ●ブチレート製 ○包装入数1/30

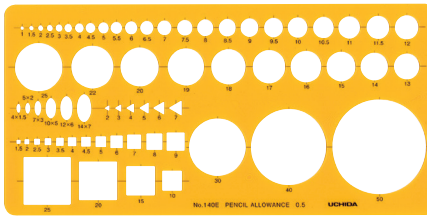

これ1枚で平面図が描ける
 課題で要求の多い、10m・8m・6m・5mの内接円を1枚に配置。
 柱サイズ：700角800角900角にも対応しています。
 (全てS=1/200の場合)
 直径40・50mmの大きな円も描けます。

012-0014 **No.140E** 建築士・受験者用定規
 / 1,340円(税込1,474円)
 ●233×114mm ●厚さ0.8mm ●ブチレート製 ○包装入数1/30

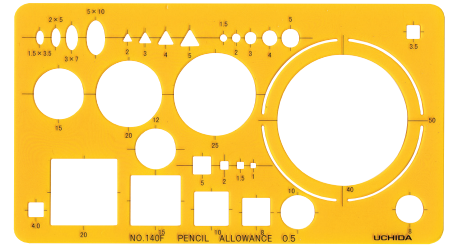

使いやすさを追求した必須アイテム
 必要機能を最小限に抑え、
 胸ポケットに納まるコンパクトサイズ。
 使いやすさを追求した実用タイプのテンプレートです。

012-0015 **No.140F** 建築士・受験者用定規
 / 940円(税込1,034円)
 ●135×75mm ●厚さ1.0mm ●ブチレート製 ○包装入数1/30

電気・電子関連定規

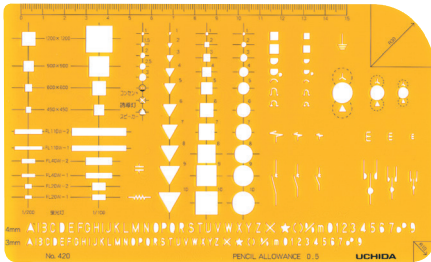

012-0003 **No.420** 電気記号定規
 / 2,400円(税込2,640円)
 ●200×120mm ●厚さ0.8mm ●文字高3mm・4mm ●ブチレート製
 ○包装入数1/30

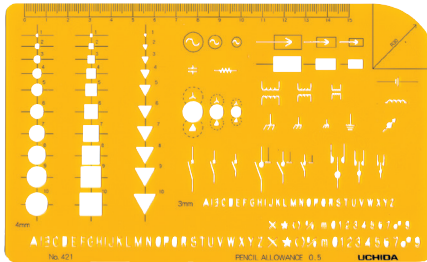

012-0004 **No.421** 電気記号定規
 / 2,400円(税込2,640円)
 ●200×120mm ●厚さ0.8mm ●文字高3mm・4mm ●ブチレート製
 ○包装入数1/30

機械関連定規

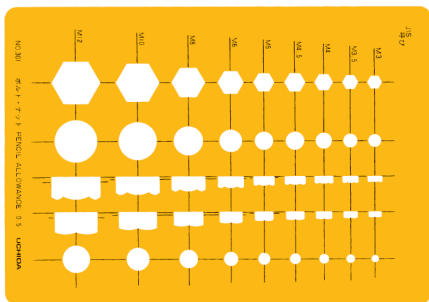

1-843-0301 No.301 ボルトナット定規

／ 1,280円(税込1,408円)
●193×135mm ●厚さ0.8mm ●穴径JIS M3～M12
●5種 45穴 ●ブチレート製 ○包装入数1/30

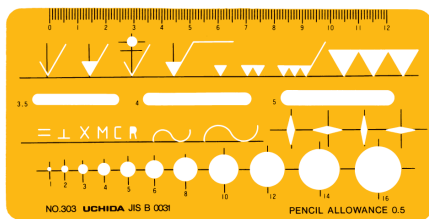

1-843-0303 No.303 仕上記号定規

／ 860円(税込946円)
●150×75mm ●厚さ0.8mm ●ブチレート製 ○包装入数1/30

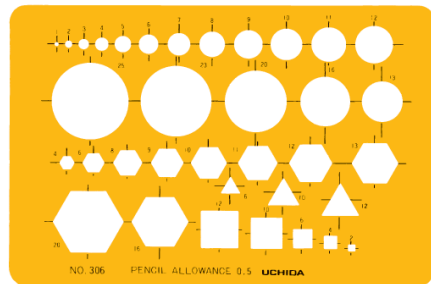

1-843-0306 No.306 ボルトナット定規

／ 960円(税込1,056円)
●140×92mm ●厚さ0.8mm ●ブチレート製
●円：直径1～25mm 17穴 ●六角：穴径4～20mm 10穴
●三角：穴径6～12mm 3穴 ●四角：穴径2～12mm 5穴
○包装入数1/30

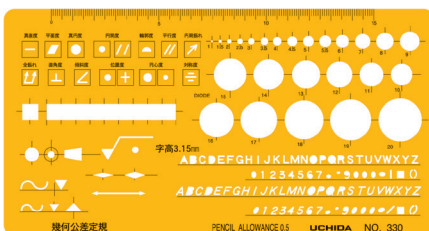

1-843-1808 No.330M 幾何公差定規

／ 1,640円(税込1,804円) インキエッジ付き
●200×105mm ●厚さ0.8mm ●文字高3.15mm ●ブチレート製
●文字内容：B形直立体 斜体 JISZ8313製図用 ○包装入数1/30

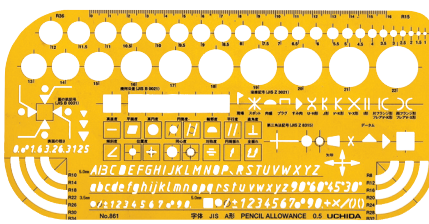

012-0006 No.861 機械記号定規

／ 1,700円(税込1,870円)
●233×114mm ●厚さ0.8mm ●ブチレート製 ●直径1～22mm
●33穴 ●文字高 英字5.0mm 数字3.5mm・5.0mm
●文字内容：A形斜体 JISZ8313製図用 ○包装入数1/30

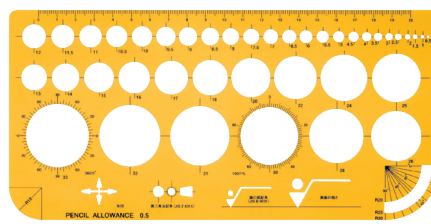

012-0012 No.863 仕上記号定規

／ 1,500円(税込1,650円)
●233×114mm ●厚さ0.8mm ●直径0.5～33mm ●40穴 ●ブチレート製
○包装入数1/30

カードサイズ定規

クレジットカードなど同一のサイズで統一された、携帯に便利なテンプレートです。定評あるウチダ・テンプレートの加工技術を生かし、小サイズながら十分な実用性を備えています。

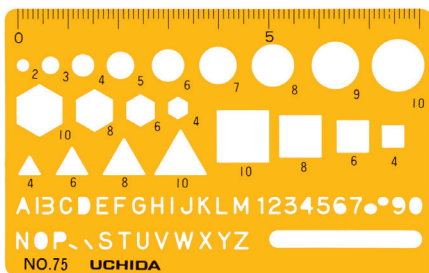

1-843-0075 No.75 カードサイズ定規

／ 500円(税込550円)
●85×55mm ●厚さ0.6mm ●文字高3mm ●ブチレート製
○包装入数1/30

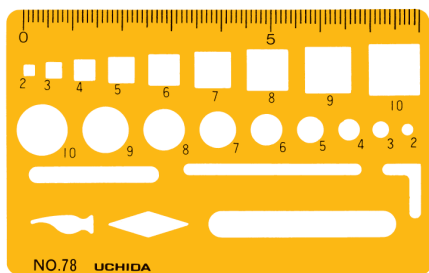

1-843-0078 No.78 カードサイズ定規

／ 350円(税込385円)
●85×55mm ●厚さ0.4mm ●塩化ビニール製
○包装入数1/30



1-843-0079 No.79 カードサイズ定規

／ 350円(税込385円)
●85×55mm ●厚さ0.4mm ●文字高3.5mm ●塩化ビニール製
○包装入数1/30

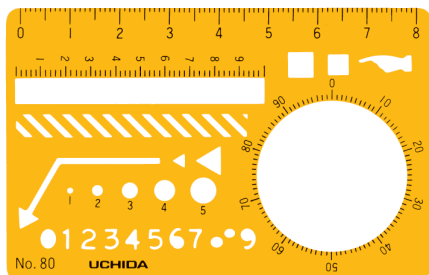

1-843-0080 No.80 カードサイズ定規

／ 350円(税込385円)
●85×55mm ●厚さ0.4mm ●文字高3.5mm ●塩化ビニール製
○包装入数1/30



1-843-0081 No.81 カードサイズ定規

／ 350円(税込385円)
●85×55mm ●厚さ0.4mm ●文字高4.5mm、5.5mm ●塩化ビニール製
○包装入数1/30

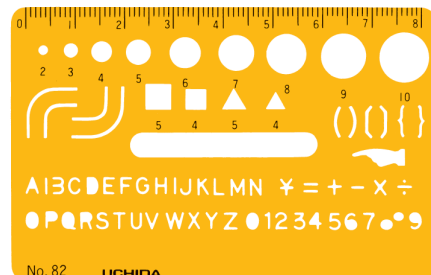

1-843-0082 No.82 カードサイズ定規

／ 500円(税込550円)
●85×55mm ●厚さ0.6mm ●文字高3mm ●ブチレート製
○包装入数1/30

18

アーキテクチャ

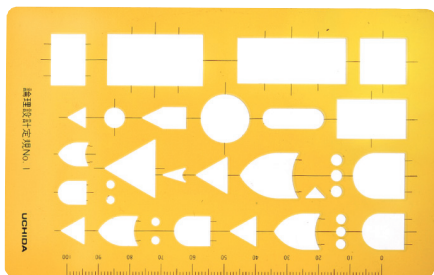

012-0027 論理設計定規No.1
/ 1,200円(税込1,320円)
●138×87mm ●厚さ1.0mm ●ブチレート製 ●テーパー付き
○包装入数1/30

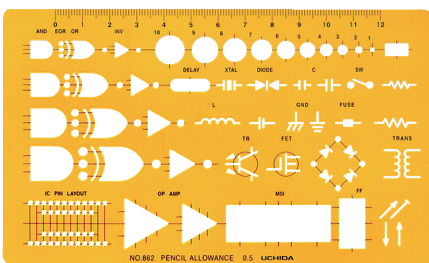

012-0007 論理設計定規No.862
/ 1,200円(税込1,320円) インキエッジ付き
●159×95mm ●厚さ1.0mm ●ブチレート製 ○包装入数1/30

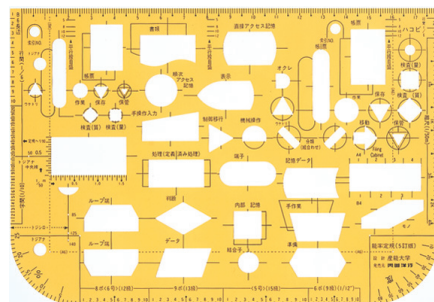

1-843-1601 能率定規
/ 1,400円(税込1,540円)
●128×185mm ●厚さ0.8mm
●ブチレート製
●説明書(産能大学編)付き
○包装入数1/20

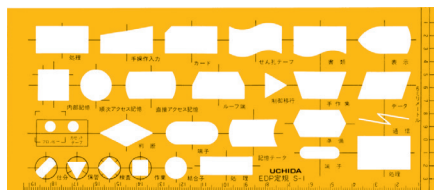

1-843-1702 EDP定規S-1 (JISX0121用)
/ 1,080円(税込1,188円)
●200×85mm ●厚さ0.8mm ●ブチレート製 ○包装入数1/30

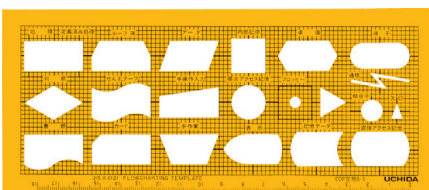

1-843-1705 EDP定規S-5 (JISX0121用)
/ 600円(税込660円)
●208×88mm ●厚さ0.8mm ●塩化ビニール製 ○包装入数1/30

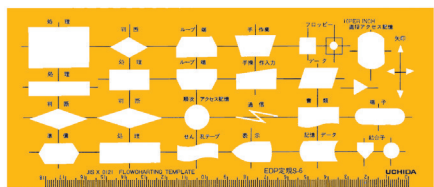

012-0028 EDP定規S-6 (JISX0121用)
/ 1,430円(税込1,573円)
●210×87mm ●厚さ1.0mm ●ブチレート製 ●テーパー付き
○包装入数1/30

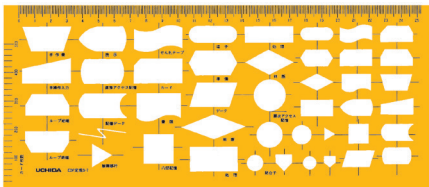

012-0029 EDP定規S-7 (JISX0121用)
/ 2,020円(税込2,222円)
●266×110mm ●厚さ1.0mm ●ブチレート製 ●テーパー付き
○包装入数1/30

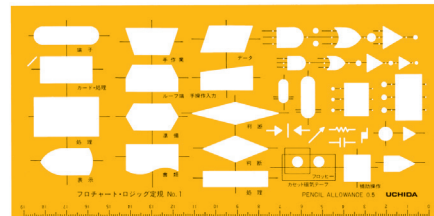

1-843-1711 フローチャート・ロジック定規No.1
/ 1,200円(税込1,320円)
●200×105mm ●厚さ0.8mm ●ブチレート製 ○包装入数1/30

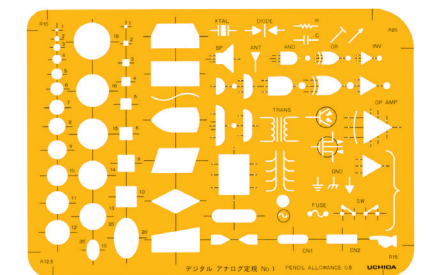

1-843-1641 デジタル・アナログ定規No.1
/ 2,400円(税込2,640円)
●195×135mm ●厚さ0.8mm ●ブチレート製 ○包装入数1/30

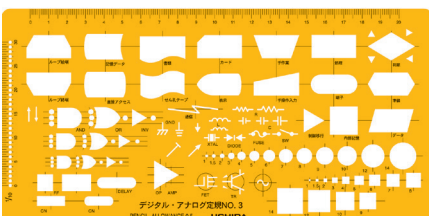

1-843-1800 デジタル・アナログ定規No.3
/ 1,900円(税込2,090円) インキエッジ付き
●233×114mm ●厚さ0.8mm ●ブチレート製 ○包装入数1/30

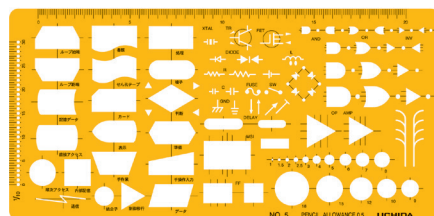

1-843-1802 デジタル・アナログ定規No.5
/ 1,900円(税込2,090円) インキエッジ付き
●233×114mm ●厚さ0.8mm ●ブチレート製 ○包装入数1/30



1-843-1630 OCR定規No.1
/ 1,280円(税込1,408円)
●140×60mm ●厚さ0.6mm ●文字高5mm ●ブチレート製
○包装入数1/30

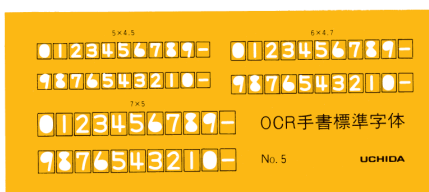

1-843-1634 OCR定規No.5
/ 880円(税込968円)
●140×60mm ●厚さ0.6mm ●文字高5、6、7mm ●ブチレート製
○包装入数1/30

数字定規

■書体サンプル 0123 0123



1-843-1003 No.3 数字定規

／ 540円(税込594円)

- 140×60mm ●厚さ0.3mm ●文字高5mm 4mm 3.5mm 3mm 2.5mm
- ブチレート製 ○包装入数1/30

■書体サンプル 0123 0123

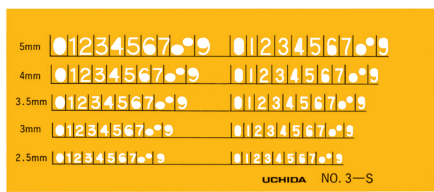

1-843-1013 No.3-S 数字定規

／ 1,280円(税込1,408円)

- 140×60mm ●厚さ0.6mm ●文字高5mm 4mm 3.5mm 3mm 2.5mm
- ブチレート製 ○包装入数1/30

■書体サンプル 0123 0123



1-843-1006 No.6 数字定規

／ 540円(税込594円)

- 140×60mm ●厚さ0.3mm ●文字高5mm 4mm 3.5mm 3mm 2.5mm
- ブチレート製 ○包装入数1/30

■書体サンプル 0123 0123

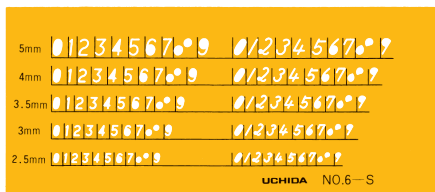

1-843-1016 No.6-S 数字定規

／ 1,280円(税込1,408円)

- 140×60mm ●厚さ0.6mm ●文字高5mm 4mm 3.5mm 3mm 2.5mm
- ブチレート製 ○包装入数1/30

■書体サンプル 0123 0123



1-843-1009 No.9 数字定規

／ 540円(税込594円)

- 140×60mm ●厚さ0.3mm ●文字高5mm 4mm 3.5mm 3mm 2.5mm
- ブチレート製 ○包装入数1/30

■書体サンプル 0123 0123

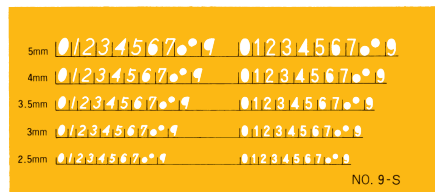

1-843-1019 No.9-S 数字定規

／ 1,280円(税込1,408円)

- 140×60mm ●厚さ0.6mm ●文字高5mm 4mm 3.5mm 3mm 2.5mm
- ブチレート製 ○包装入数1/30

■書体サンプル 0123 0123

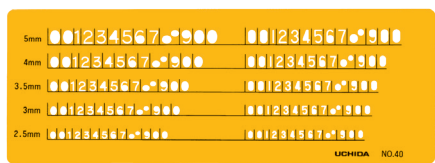

1-843-1040 No.40 数字定規

／ 1,280円(税込1,408円)

- 180×65mm ●厚さ0.6mm ●文字高5mm 4mm 3.5mm 3mm 2.5mm
- ブチレート製 ○包装入数1/30

■数字定規の文字内容と字高による分類

		文字高さ (mm)		
書体サンプル		6、5、4、3.5、3、2.5		
0123 0123		No.3	No.3-S	No.40
0123 0123		No.6	No.6-S	—
0123 0123		No.9	No.9-S	—
厚さ (mm)		0.3	0.6	0.6
使用シャープ芯 (mm)		0.5	0.5	0.5

英字数字定規

■スタンダード ABCD abcd 1234



1-843-1001 No.1 英字数字定規

／ 540円(税込594円)

- 180×65mm ●厚さ0.3mm ●文字高6mm 5mm
- ブチレート製 ○包装入数1/30

■スタンダード ABCD abcd 1234



1-843-1011 No.1-S 英字数字定規

／ 1,280円(税込1,408円)

- 180×65mm ●厚さ0.6mm ●文字高6mm 5mm
- ブチレート製 ○包装入数1/30

特記 英字数字定規の「文字内容と字高による分類」は次ページ(P.20)をご参照ください。

■スタンダード ABCD abcd 1234



1-843-1002 No.2 英字数字定規

／ 540円(税込594円)

- 140×60mm ●厚さ0.3mm ●文字高4mm 3mm
- ブチレート製 ○包装入数1/30

■スタンダード ABCD abcd 1234



1-843-1012 No.2-S 英字数字定規

／ 1,280円(税込1,408円)

- 140×60mm ●厚さ0.6mm ●文字高4mm 3mm
- ブチレート製 ○包装入数1/30

■スタンダード ABCD abcd 1234



1-843-1021 No.21 英字数字定規

／ 1,280円(税込1,408円)

- 140×60mm ●厚さ0.3mm ●文字高2.5mm 2mm
- ブチレート製 ○包装入数1/30

英字数字定規

■スタンダード ABCDabcd 1234

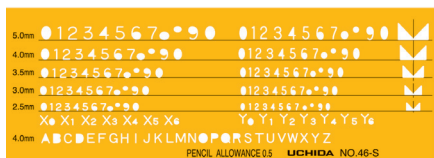

1-843-1810 No.46-S 英字数字定規
 / 1,280円(税込1,408円)
 ●180×65mm ●厚さ0.6mm ●文字高5mm 4mm 3.5mm 3mm 2.5mm
 ●プチレート製 ○包装入数1/30

■スタンダード ABCDabcd 1234



1-843-1201 英字数字定規ボールペン用No.1
 / 1,280円(税込1,408円)
 ●180×65mm ●厚さ0.6mm ●文字高5mm 4mm
 ●プチレート製 ○包装入数1/30

■J形斜体 ABCDabcd 1234



1-843-1004 No.4 英字数字定規
 / 540円(税込594円)
 ●180×65mm ●厚さ0.3mm ●文字高6mm 5mm
 ●プチレート製 ○包装入数1/30

20

シャーペン定規

■J形斜体 ABCDabcd 1234



1-843-1005 No.5 英字数字定規
 / 540円(税込594円)
 ●140×60mm ●厚さ0.3mm ●文字高4mm 3mm
 ●プチレート製 ○包装入数1/30

■J形斜体 ABCDabcd 1234



1-843-1015 No.5-S 英字数字定規
 / 1,280円(税込1,408円)
 ●140×60mm ●厚さ0.6mm ●文字高4mm 3mm
 ●プチレート製 ○包装入数1/30

■タテナガ ABCDabcd 1234



1-843-1007 No.7 英字数字定規
 / 540円(税込594円)
 ●180×65mm ●厚さ0.3mm ●文字高6mm 5mm
 ●プチレート製 ○包装入数1/30

■タテナガ ABCDabcd 1234



1-843-1017 No.7-S 英字数字定規
 / 1,280円(税込1,408円)
 ●180×65mm ●厚さ0.6mm ●文字高6mm 5mm
 ●プチレート製 ○包装入数1/30

■タテナガ ABCDabcd 1234



1-843-1008 No.8 英字数字定規
 / 540円(税込594円)
 ●140×60mm ●厚さ0.3mm ●文字高4mm 3mm
 ●プチレート製 ○包装入数1/30

■タテナガ ABCDabcd 1234



1-843-1018 No.8-S 英字数字定規
 / 1,280円(税込1,408円)
 ●140×60mm ●厚さ0.6mm ●文字高4mm 3mm
 ●プチレート製 ○包装入数1/30

■タテナガ ABCDabcd 1234



1-843-1203 英字数字定規ボールペン用No.3
 / 1,280円(税込1,408円)
 ●180×65mm ●厚さ0.6mm ●文字高5mm 4mm
 ●プチレート製 ○包装入数1/30

■英字数字定規の文字内容と字高による分類

文字内容	書体サンプル	シャープペン用					ボールペン用	
		文字高さ(mm)		6、5	4、3	2.5、2	5、3.5	5、4
スタンダード	ABCDabcd 1234	No.1	No.1-S	No.2	No.2-S	No.21	—	No.1
J形斜体	ABCDabcd 1234	No.4	—	No.5	No.5-S	—	—	—
タテナガ	ABCDabcd 1234	No.7	No.7-S	No.8	No.8-S	—	—	No.3
厚さ (mm)		0.3	0.6	0.3	0.6	0.3	0.6	0.6
使用シャープ芯 (mm)		0.5	0.5	0.5	0.5	0.3	0.5	—

カット定規

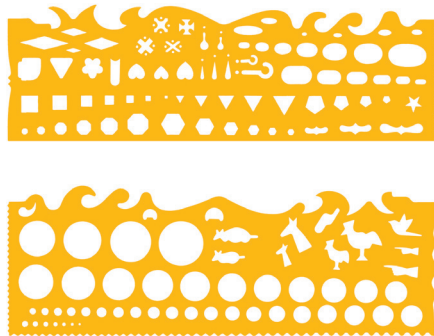

1-843-0071 No.71 カット定規
 / 660円(税込726円) ●339×127mm ●厚さ0.5mm ●2枚組
 ●塩化ビニール製 ○包装入数1/30

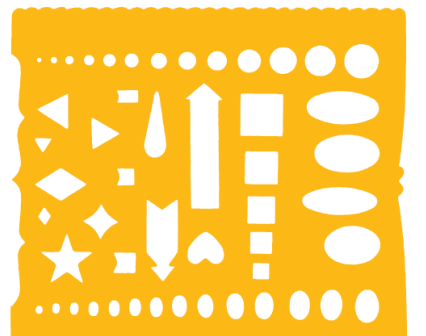

1-843-0072 No.72 カット定規
 / 200円(税込220円)
 ●117×94mm ●厚さ0.4mm ●塩化ビニール製 ○包装入数1/30

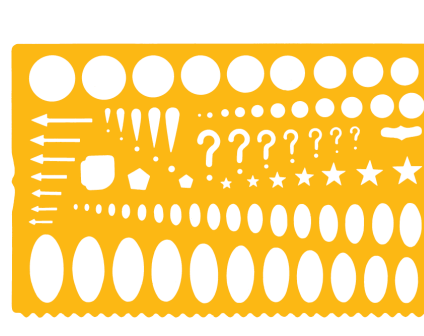

1-843-0073 No.73 カット定規
 / 400円(税込440円)
 ●188×120mm ●厚さ0.4mm ●塩化ビニール製 ○包装入数1/30

コミック用ふきだしテンプレート

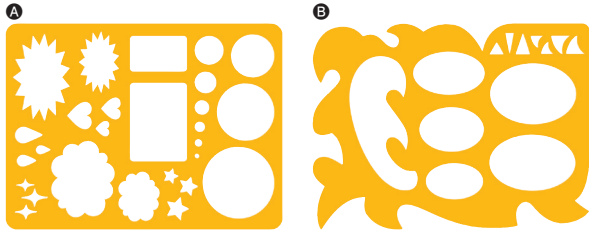

使いやすさを追求した必須アイテム

コミックを描くのに最適なふきだし形状や精円などの図形が満載。外形が雲形になっているので(No.2)ふきだし以外にも使えて便利。低コストで、初心者にも最適。

- 195×145mm ●厚さ0.5mm ●塩化ビニール製 ○包装入数1/10
- 195×145mm ●厚さ0.5mm ●塩化ビニール製 ○包装入数1/10

学校用テンプレート

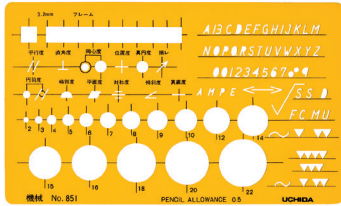

1-843-0851 No.851 機械定規
／1,280円(税込1,408円)

- 159×95mm ●厚さ0.6mm ●文字高4mm ●ブチレート製
- 包装入数1/40

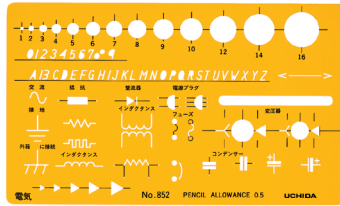

1-843-0852 No.852 電気定規
／1,280円(税込1,408円)

- 159×95mm ●厚さ0.6mm ●文字高4mm ●ブチレート製
- 包装入数1/40

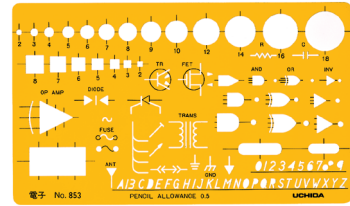

1-843-0853 No.853 電子定規
／1,280円(税込1,408円)

- 159×95mm ●厚さ0.6mm ●文字高4mm ●ブチレート製
- 包装入数1/40

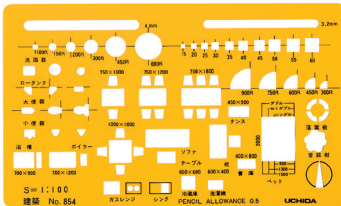

1-843-0854 No.854 建築定規
／1,280円(税込1,408円)

- 159×95mm ●厚さ0.6mm ●ブチレート製
- 包装入数1/40

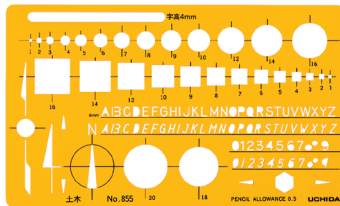

1-843-0855 No.855 土木定規
／1,280円(税込1,408円)

- 159×95mm ●厚さ0.6mm ●文字高4mm ●ブチレート製
- 包装入数1/40

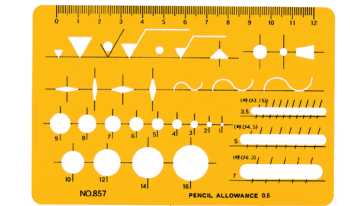

012-0002 No.857 仕上記号定規
／1,280円(税込1,408円) **インキエッジ付き**

- 140×92mm ●厚さ0.8mm ●ブチレート製
- 包装入数1/40

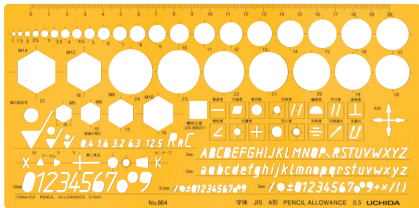

012-0019 No.864 機械記号定規
／1,640円(税込1,804円)

- 233×114mm ●厚さ0.8mm ●直径1～24mm ●28穴
- 文字高 英字5.0mm 数字3.5mm 5mm 10mm ●文字内容: A形斜体
- ブチレート製 ○包装入数1/30

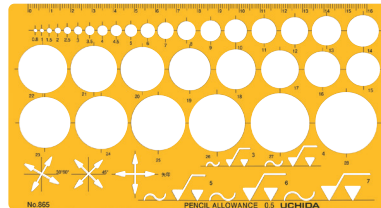

012-0020 No.865 円定規
／1,300円(税込1,430円)

- 180×96mm ●厚さ0.8mm ●直径0.8～28mm ●33穴 ●ブチレート製
- 包装入数1/30

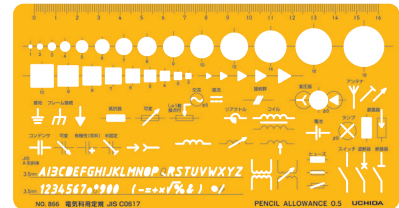

012-0021 No.866 電気科用定規
／1,300円(税込1,430円)

- 180×96mm ●厚さ0.8mm ●直径1～18mm ●14穴
- 四角穴径2～10mm 9穴 ●文字高 英字・数字3.5mm
- 文字内容: A形斜体 JISC0617 ●ブチレート製 ○包装入数1/30

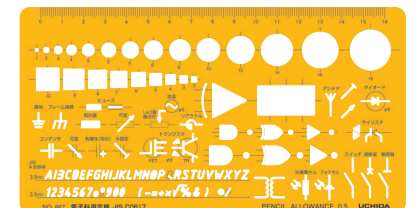

012-0022 No.867 電子科用定規
／1,300円(税込1,430円)

- 180×96mm ●厚さ0.8mm ●直径1～18mm ●14穴
- 四角穴径2～10mm 9穴 ●文字高 英字・数字3.5mm
- 文字内容: A形斜体 JISC0617 ●ブチレート製 ○包装入数1/30

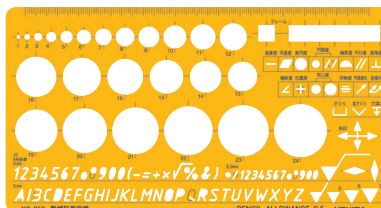

012-0023 No.868 機械科用定規
／1,300円(税込1,430円)

- 180×96mm ●厚さ0.8mm ●直径1～24mm ●24穴
- 文字高 英字5mm 数字3.5mm 5mm ●文字内容: A形斜体
- ブチレート製 ○包装入数1/30

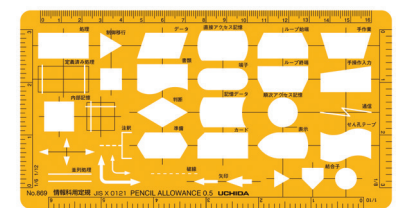

012-0024 No.869 情報科用定規
／1,300円(税込1,430円)

- 180×96mm ●厚さ0.8mm ●ブチレート製 ●JIS X 0121
- 包装入数1/30

別製テンプレート

ウチダのテンプレートは、あらゆる分野で使える豊富な品種内容になっておりますが、テンプレートを頻りに活用される企業・学校では独自のテンプレートを製作されるケースが増えております。当社ではこうしたご要望に応えるため、これまでの経験を生かして、ご要望に合わせた使いやすいレイアウト、大きさによる別製テンプレートのご注文に応じております。別製品をお申しつけの際は下記の事項にご留意の上、当社までご照会ください。

- ①製作枚数は30枚から対応いたします。(ただし100枚以上でないと割高です)
- ②社名・マーク・文字などのご指定の場合は、清刷りの版下もしくはアウトラインのかかったイラストレータデータを添付してください。
- ③文字・記号・図形などは必ず、寸法を記入しておくか、データ内に入れておいてください。
- ④板厚・色・材質を規格品を参考にして、ご指定ください。
- ⑤納期をお聞かせください。

別製テンプレート例



規格品名入れ例



一般的なテンプレートに学校名や会社名などのお名入れをすることも可能です。

直線定規



各種アクリル製定規には、再生アクリル樹脂(70%以上)を使用し、資源の再利用を図っています。

22

直線定規 / ヘキサスケール / 点線スケール

直線定規(再生アクリル製)

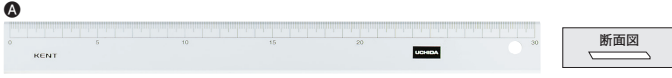

- 1-807-2402 **24cm型** (全長248×巾28×厚さ2mm) / 330円 (税込363円)
 - 1-807-3002 **30cm型** (全長308×巾30×厚さ2mm) / 360円 (税込396円)
 - 1-807-3003 **30cm型** (全長308×巾30×厚さ3mm) / 490円 (税込539円)
 - 1-807-3603 **36cm型** (全長368×巾35×厚さ3mm) / 690円 (税込759円)
 - 1-807-4503 **45cm型** (全長458×巾42×厚さ3mm) / 940円 (税込1,034円)
 - 1-807-6003 **60cm型** (全長608×巾55×厚さ3mm) / 2,060円 (税込2,266円)
- 再生アクリル樹脂製 ○包装入数1/10

方眼直線定規(再生アクリル製) 5mm方眼

5mm方眼のアクリル製定規です。平行線を引いたり、四角形を描くのに便利です。

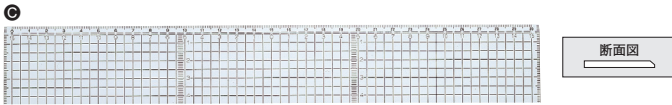

- 1-807-7030 **30cm型** (全長310×巾45×厚さ3mm) / 960円 (税込1,056円)
 - 1-807-7036 **36cm型** (全長370×巾50×厚さ3mm) / 1,400円 (税込1,540円)
 - 1-807-7045 **45cm型** (全長460×巾50×厚さ3mm) / 1,750円 (税込1,925円)
- 再生アクリル樹脂製 ○包装入数1/10

端目盛り定規(再生アクリル製)

余白がなく末端から目盛りが付いた定規



- 7-460-0011 **30cm型** (全長305×巾30×厚さ2mm) / 460円 (税込506円)
 - 7-460-0012 **45cm型** (全長456×巾42×厚さ3mm) / 1,180円 (税込1,298円)
- 再生アクリル樹脂製 ○包装入数1/10

方眼定規で端まで目盛りが付いたタイプです。



- 7-460-0013 **方眼30cm型** (全長305×巾45×厚さ3mm) / 1,230円 (税込1,353円)
- 再生アクリル樹脂製 ○包装入数1/10

読み取り定規(再生アクリル製)

読み取りライン、センチ目盛り付きで、アウトプットデータの読み取りに便利な定規です。



- 7-460-0001 **36cm型** (全長368×巾35×厚さ2mm) / 730円 (税込803円)
- 再生アクリル樹脂製 ○包装入数1/10



使用例

ヘキサスケール



ヘキサスケールには、再生アクリル樹脂を使用し、資源の再利用を図っています。

ヘキサスケール(再生アクリル製)

三角スケールの目盛りを1本の平スケールに移し、読み取り誤差をなくしました。



- 1-882-0110 **10cm型** (全長150×巾45×厚さ3mm) / 1,300円 (税込1,430円)
 - 1-882-0115 **15cm型** (全長200×巾45×厚さ3mm) / 1,500円 (税込1,650円)
 - 1-882-0130 **30cm型** (全長370×巾64×厚さ5mm) / 3,500円 (税込3,850円)
- 1/100・1/200・1/300・1/400・1/500・1/600 ●再生アクリル樹脂製 ○包装入数1/10

土地家屋用ヘキサスケール(再生アクリル製)

地積測量図や各階平面図など、登記手続きに必要な関係図形の制作に適しています。

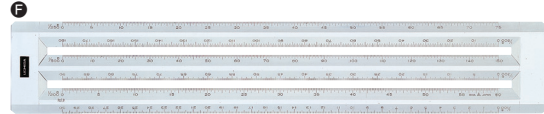

- 1-882-0215 **15cm型** (全長210×巾64×厚さ4mm) / 1,500円 (税込1,650円)
 - 1-882-0230 **30cm型** (全長370×巾64×厚さ5mm) / 3,500円 (税込3,850円)
- 1/100・1/200・1/250・1/300・1/500・1/600 ●再生アクリル樹脂製 ○包装入数1/10

点線スケール



点線、破線が簡単に引けます。かくれ線やグラフなどの作成に便利です。
30cm型の目盛りは片側が1mmピッチ、もう一方が1/2の縮尺となっております。



- 1-807-0140 **30cm型** (全長320×巾55×厚さ5mm) / 3,350円 (税込3,685円)
- 再生アクリル樹脂製 ○包装入数1/10

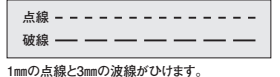
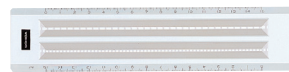

1mmの点線と3mmの波線がひけます。

- 1-807-0145 **ポケット用15cm型** (全長200×巾45×厚さ3mm) / 2,300円 (税込2,530円)
- 再生アクリル樹脂製 ○包装入数1/10

縮尺スケール・竹尺



縮尺スケール(竹尺を除く)には、再生ABS樹脂(70%以上)を使用し、資源の再利用を図っています。

NHスケール(再生ABS製)

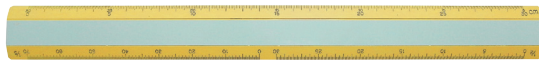

断面図

014-0140 NHスケール(目盛り長30cm) / **800円**(税込880円) 在庫限
●目盛り1/1・1/2・1/5 ●再生ABS製 ●全長320×巾33×厚さ5mm ○包装入数1/10

フラットスケール(再生ABS製)



断面図

014-0141 フラットスケール(目盛り長30cm) / **390円**(税込429円)
●目盛り1/1・1/2・1/5 ●再生ABS製 ●全長310×巾30×厚さ3mm ○包装入数1/20

オボジットスケール(再生ABS製)



断面図

014-0009 オボジットスケール(目盛り長30cm) / **430円**(税込473円) 在庫限
●目盛り1/1・1/2 ●再生ABS製 ●全長315×巾33×厚さ4mm ○包装入数1/10

竹製直尺(竹製)



断面図

014-0195 竹尺細幅30cm型 両目盛り付き / **520円**(税込572円)
●全長310×巾23×厚さ3mm ●0~5cmは0.5mm目盛 ○包装入数1/20

ステンレス・アルミ定規

ヤマヨ シルバー直尺(ステンレス製) JIS1級

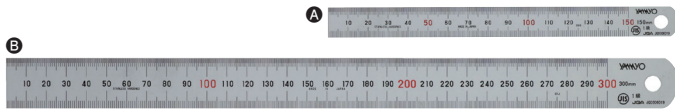

Ⓐ 108-0002 **15cm型**(全長175×巾15×厚さ0.5mm) / **550円**(税込605円)
○包装入数1/100

Ⓑ 108-0003 **30cm型**(全長335×巾25×厚さ1.0mm) / **1,100円**(税込1,210円)
○包装入数1/50

108-0004 **60cm型**(全長640×巾30×厚さ1.2mm) / **3,700円**(税込4,070円)

108-0005 **100cm型**(全長1,050×巾35×厚さ1.5mm) / **6,400円**(税込7,040円)

○包装入数1/10

●ツヤ消しメッキ仕上げ ●10cm毎の赤数字入(15cm型は5cm毎) ●換算表付き

ユニオン直尺(ステンレス製) JIS1級

両端が0mmの位置で切断してあるので、箱状の内寸測定、連続使用による測定などの使用に便利です。



Ⓒ 1-831-0015 **15cm型**(全長150×巾15×厚さ0.5mm) / **800円**(税込880円)
○包装入数1/100

Ⓓ 1-831-0030 **30cm型**(全長300×巾25×厚さ1.0mm) / **1,500円**(税込1,650円)
○包装入数1/50

1-831-0060 **60cm型**(全長600×巾30×厚さ1.2mm) / **4,000円**(税込4,400円)

1-831-0100 **100cm型**(全長1,000×巾35×厚さ1.5mm) / **7,000円**(税込7,700円)

○包装入数1/10

●ツヤ消しメッキ仕上げ ●10cm毎の赤数字入(15cm型は5cm毎) ●換算表付き

シンワ ステンレス定規 JIS1級



110-0007 **15cm型**(全長175×巾15×厚さ0.5mm) / **380円**(税込418円)

Ⓔ 110-0008 **30cm型**(全長335×巾25×厚さ1.0mm) / **840円**(税込924円)
○包装入数1/50

110-0009 **60cm型**(全長640×巾30×厚さ1.2mm) / **2,150円**(税込2,365円)

110-0010 **100cm型**(全長1,050×巾35×厚さ1.5mm) / **4,060円**(税込4,466円)

○包装入数1

110-0011 **150cm型**(全長1,565×巾40×厚さ2.0mm) / **16,120円**(税込17,732円)

110-0012 **200cm型**(全長2,065×巾40×厚さ2.0mm) / **21,460円**(税込23,606円)

○包装入数1

●黒クロムメッキ仕上げ ●10cm毎の赤数字入(15cm型は5cm毎) ●換算表付き(15~100cm)

シンワ アルミ定規 アル助

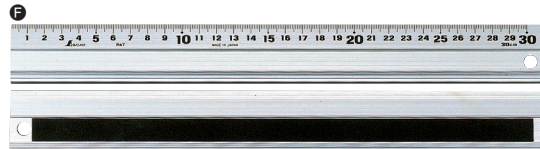

110-0005 **15cm型**(全長160×巾35×厚さ5mm) / **390円**(税込429円)

Ⓕ 110-0006 **30cm型**(全長310×巾35×厚さ5mm) / **710円**(税込781円)

110-0002 **45cm型**(全長460×巾35×厚さ5mm) / **1,100円**(税込1,210円)

110-0003 **60cm型**(全長610×巾35×厚さ5mm) / **1,360円**(税込1,496円)

○包装入数1/20

110-0004 **100cm型**(全長1,010×巾35×厚さ5mm) / **2,220円**(税込2,442円)

○包装入数1/10

●長さの測定、溝引き、カッティング定規として使えます。

●30~100cmは裏面に滑り止め用のスポンジ付き(15cmは滑り止めなし)

●アルミは温度変化で伸縮しやすい為、精度を要する測定には向きません。

洋裁方眼定規

コーティングを施し、布による擦れに強い定規です。つや消しクリア(マット調)のコーティングなので、黒布にも見やすくなりました。片側は縦目盛りになっているので、縦方向の作業に便利です。7mm・12mmの縫い代ラインと、定規の中央と両端にバイヤスが入っています。

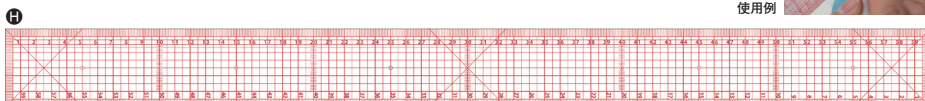

使用例

Ⓖ 014-0128 **30cm型** / **800円**(税込880円)
●全長300×巾30×厚さ1.0mm ●強化ビニール製 ○包装入数1/20

014-0129 **50cm型** / **1,400円**(税込1,540円)
●全長500×巾50×厚さ1.0mm ●強化ビニール製 ○包装入数1/20

Ⓕ 014-0130 **60cm型** / **1,900円**(税込2,090円)
●全長600×巾50×厚さ1.0mm ●強化ビニール製 ○包装入数1/20

※洋裁コンパスについてはP.8に掲載しております。

三角スケール



再生ABS樹脂(70%以上)を使用し、資源の再利用を図っています。

三角スケール

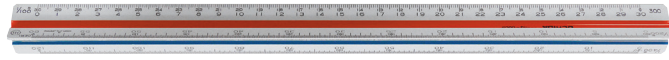
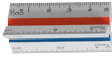

1-882-0009 **プラスチック製**(目盛り長30cm 副尺付き 再生ABS製) **㊤**

／ **2,600円**(税込2,860円)

●目盛り1/100・1/200・1/300・1/400・1/500・1/600 ○包装入数1/10

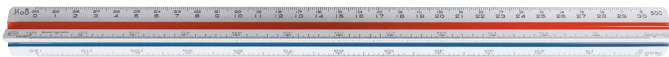

014-0142 **プラスチック製**(目盛り長30cm 副尺なし 再生ABS製) **㊤**

／ **2,260円**(税込2,486円)

●目盛り1/100・1/200・1/300・1/400・1/500・1/600 ○包装入数1/10

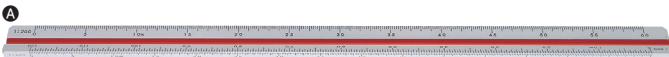

【ニュータイプ】(目盛り長30cm 副尺なし 再生ABS製) **㊤**

㊤ 1-882-0302 **デザイン・登記向き**／ **2,700円**(税込2,970円)

●目盛り1/100・1/200・1/250・1/300・1/400・1/500 ○包装入数1/10

1-882-0303 **建築・造船向き**／ **2,700円**(税込2,970円)

●目盛り1/20・1/25・1/50・1/75・1/100・1/125 ○包装入数1/10

1-882-0304 **土木・建築向き**／ **2,700円**(税込2,970円)

●目盛り1/500・1/1000・1/1250・1/1500・1/2000・1/2500 ○包装入数1/10

1-882-0312 **機械・デザイン・登記向き**／ **2,700円**(税込2,970円)

●目盛り1/75・1/125・1/150・1/200・1/250・1/500 ○包装入数1/10

1-882-0316 **土木・登記向き**／ **2,700円**(税込2,970円)

●目盛り1/100・1/150・1/200・1/250・1/300・1/350 ○包装入数1/10

1-882-0317 **電気・一般技術向き**／ **2,700円**(税込2,970円)

●目盛り1/25・1/50・1/75・1/100・1/125・1/150 ○包装入数1/10



1-882-0015 **ポケット用15cm**(副尺なし 再生ABS製) **㊤**

／ **1,250円**(税込1,375円)

●目盛り1/100・1/200・1/300・1/400・1/500・1/600 ○包装入数1/20



1-882-0005 **ポケット用10cm**(副尺なし 再生ABS製) **㊤**

／ **1,080円**(税込1,188円)

●目盛り1/100・1/200・1/300・1/400・1/500・1/600 ○包装入数1/20

副尺(プラスチック・土地家屋用・アルミ)

副尺は両サイドとも側端からすぐ目盛りが刻まれておりますので、余白個所のため本尺では測れないところに便利です。また、本尺と併用すれば垂線が連続的に測定できます。(副尺目盛り長5cm)

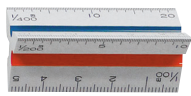

FAX・COPY用三角スケール

コピー、ファックスで縮小された図面の行き来が増えています。こんな時代に威力を発揮するのが「FCスケール」です。コピー、ファックスで縮小された図面を簡単に読み取ることが可能です。



1-882-0702 **FCスケール**(目盛り長15cm 副尺なし 再生ABS製)

／ **1,250円**(税込1,375円)

●縮尺目盛り1/50の70.7%・1/100の70.7%・1/200の70.7%：A列対A列縮小1/50の86.6%・1/100の86.6%・1/200の86.6%：A列対B列縮小

○包装入数1/20



縮小比率は、本体に印刷されているので読み間違えがありません。

立体三角スケール

立体図を描く時に5種類の角度の方向線の縮み率が換算して測定可能です。



1-882-0100 **立体三角スケール15cm**(副尺なし 再生ABS製)

／ **1,500円**(税込1,650円)

●1/100・5種類の角度(25°・30°・35°16'・45°・55°) ○包装入数1/10

建築士用三角スケール

建築図面によく利用される縮尺を集めた三角スケールです。

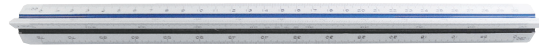

1-882-0601 **30cm**(副尺なし 再生ABS製)

／ **2,700円**(税込2,970円)

●1/20・1/50・1/100・1/200・1/250・1/300 ○包装入数1/10

1-882-0602 **15cm**(副尺なし 再生ABS製)

／ **1,250円**(税込1,375円)

●1/20・1/50・1/100・1/200・1/250・1/300 ○包装入数1/20

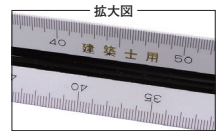

土地家屋用三角スケール

地積測量図や各階平面図など、登記手続きに必要な関係図形の制作に便利な1/250目盛りが入っています。



㊤ 014-0077 **30cm**(副尺付き 再生ABS製) **㊤**／ **2,600円**(税込2,860円)

1-882-0402 **15cm**(副尺なし 再生ABS製) **㊤**／ **1,250円**(税込1,375円)

●目盛り1/100・1/200・1/250・1/300・1/500・1/600 ○包装入数1/20

パスケ

厚さ0.9mmの折りたたみ式。2方向・異なる目盛の直尺4枚を連結。折りたたんでかさばらず、各種製図、図面作成、読み取りに便利。

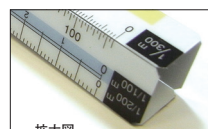
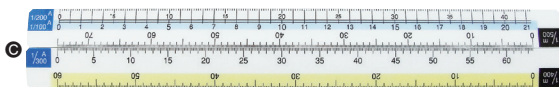

拡大図

014-0135 **パスケ一般用15cm**／ **800円**(税込880円)

●一般から土地家屋調査士・建築士用まで1本でカバー。

●目盛り1/100・1/150・1/200・1/250・1/300・1/400・1/500・1/600 ○包装入数1/10

014-0136 **パスケFC用15cm**／ **800円**(税込880円)

●A列対A列(70.7%)とA列対B列の縮小(86.6%)、10種の目盛。

●目盛り1/100・1/200・1/250・1/300・1/500 ○包装入数1/10

㊤ 014-0137 **パスケFC・一般コンビ15cm**／ **800円**(税込880円)

●A列対A列の縮小(70.7%)と一般縮尺、10種の目盛。

●目盛り1/100・1/200・1/300・1/400・1/500 ○包装入数1/10

アルミ三角スケール



オールアルミ製は樹脂目盛り板を使用せず資源の再利用を図っています。
 オールアルミ成型品に目盛りをレーザーで刻印した、新タイプの三角スケール。アルミの低伸縮性と精密なレーザーによる高精度が特徴です。また、プログラミングによる作業なので、目盛りの金型代が不要で小ロットの別製目盛りにも対応が可能です。

アルミ三角スケール(オールアルミ製)

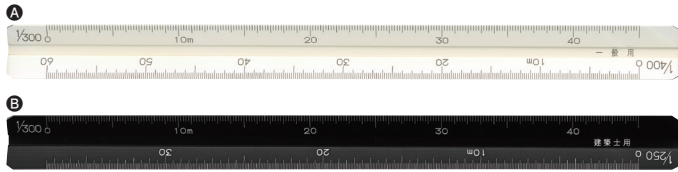

014-0201 ホワイトA / 014-0202 ブラック アルミ三角スケール 15cm 一般用
 / 1,250円(税込1,375円)

●目盛り1/100・1/200・1/300・1/400・1/500・1/600 ●副尺なし ●オールアルミ製 ○包装入数1/10

014-0203 ホワイトB / 014-0204 ブラックB アルミ三角スケール 15cm 建築士用
 / 1,250円(税込1,375円)

●目盛り1/20・1/50・1/100・1/200・1/250・1/300 ●副尺なし ●オールアルミ製 ○包装入数1/10

014-0205 ホワイトC / 014-0206 ブラックC アルミ三角スケール 15cm 土地家屋用
 / 1,250円(税込1,375円)

●目盛り1/100・1/200・1/250・1/300・1/500・1/600 ●副尺なし ●オールアルミ製 ○包装入数1/10



014-0207 ホワイトC / 014-0208 ブラックC アルミ三角スケール 30cm 一般用
 / 3,000円(税込3,300円)

●目盛り1/100・1/200・1/300・1/400・1/500・1/600 ●副尺付き ●オールアルミ製 ○包装入数1/10

014-0209 ホワイトD / 014-0210 ブラックD アルミ三角スケール 30cm 建築士用
 / 3,000円(税込3,300円)

●目盛り1/20・1/50・1/100・1/200・1/250・1/300 ●副尺付き ●オールアルミ製 ○包装入数1/10

014-0211 ホワイトE / 014-0212 ブラックE アルミ三角スケール 30cm 土地家屋用
 / 3,000円(税込3,300円)

●目盛り1/100・1/200・1/250・1/300・1/500・1/600 ●副尺なし ●オールアルミ製 ○包装入数1/10

014-0124 ブラックF アルミ三角スケール 20cm 模型用
 / 2,300円(税込2,530円)

●目盛り1/100・1/150・1/200・1/250・1/300・1/600 ●副尺なし ●オールアルミ製 ○包装入数1/10
 ●両端が0を基点とした両切タイプの三角スケールです。

25

アルミ三角スケール / 分度器 / 自在曲線

分度器

半円分度器

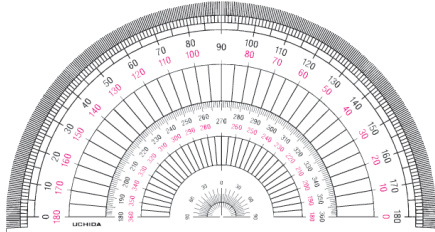

1-822-0101 12cm型 / 320円(税込352円)

●厚さ0.5mm ●硬質ビニール製 ○包装入数1/10/100

1-822-0103 15cm型 / 560円(税込616円)

●厚さ1.0mm ●硬質ビニール製 ○包装入数1/10/100

1-822-0104 18cm型 / 700円(税込770円)

●厚さ1.0mm ●硬質ビニール製 ○包装入数1/10/100

全円分度器

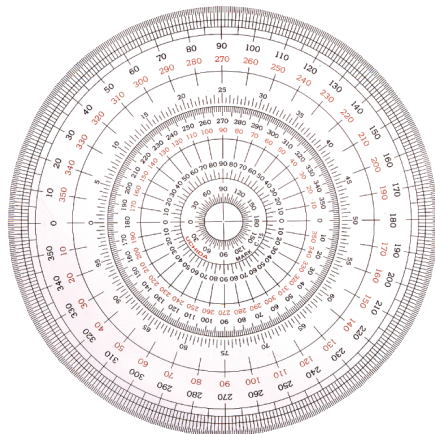

1-822-0000 12cm型 / 660円(税込726円)

●厚さ1.0mm ●硬質ビニール製 ○包装入数1/10/50

1-822-0001 15cm型 / 880円(税込968円)

●厚さ1.0mm ●硬質ビニール製 ○包装入数1/10/50

1-822-0002 18cm型 / 1,200円(税込1,320円)

●厚さ1.0mm ●硬質ビニール製 ○包装入数1/10/50

立体分度器

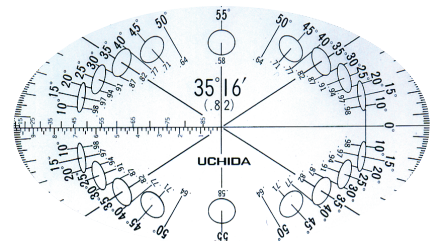

1-822-0203 立体分度器35°16' / 600円(税込660円)

●厚さ0.5mm ●長形140mm ●塩化ビニール製 ○包装入数1/10

自在曲線定規

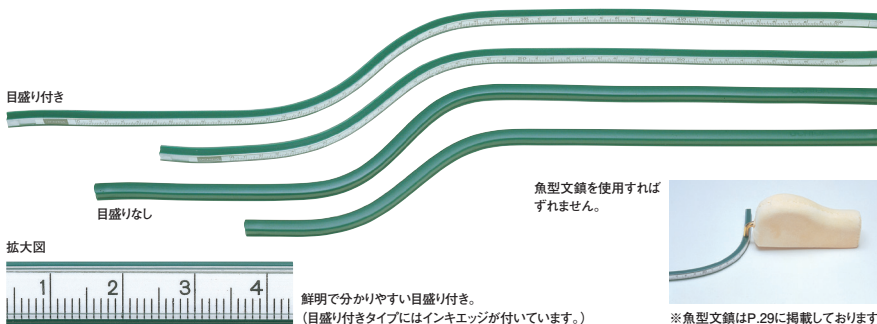

目盛り付き

目盛りなし

拡大図

鮮明で分かりやすい目盛り付き。
 (目盛り付きタイプにはインキエッジが付いています。)

魚型文鎖を使用すれば
 ずれません。

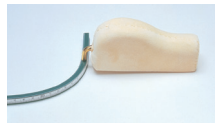

※魚型文鎖はP.29に掲載しております。

- 1-819-0030 30cm型(目盛りなし) / 870円(税込957円)
 - 1-819-0040 40cm型(目盛りなし) / 990円(税込1,089円)
 - 1-819-0050 50cm型(目盛りなし) / 1,150円(税込1,265円)
 - 1-819-0060 60cm型(目盛りなし) / 1,300円(税込1,430円)
 - 1-819-0070 70cm型(目盛りなし) / 1,700円(税込1,870円)
 - 1-819-0080 80cm型(目盛りなし) / 1,850円(税込2,035円)
 - 1-819-0130 30cm型(目盛り付き) / 1,420円(税込1,562円)
 - 1-819-0140 40cm型(目盛り付き) / 1,550円(税込1,705円)
 - 1-819-0150 50cm型(目盛り付き) / 1,700円(税込1,870円)
 - 1-819-0160 60cm型(目盛り付き) / 2,000円(税込2,200円)
- 包装入数1/20

三角定規



各種透明アクリル製定規には、再生アクリル樹脂(70%以上)を使用し、資源の再利用を図っています。

三角定規(再生アクリル製)

サイズ、種類ともに豊富な三角定規です。

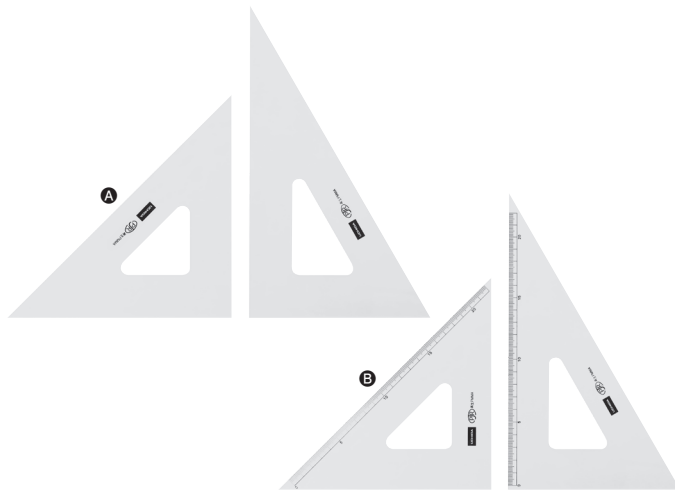

- 1-809-1520 **15cm型 目盛りなし**(厚さ2mm) / 540円(税込594円)
 - 1-809-1521 **15cm型 面取り 目盛りなし**(厚さ2mm) / 630円(税込693円)
 - 1-809-1502 **15cm型 目盛り付き**(厚さ2mm 目盛り長13cm) / 600円(税込660円)
 - 1-809-1820 **18cm型 目盛りなし**(厚さ2mm) / 660円(税込726円)
 - 1-809-1821 **18cm型 面取り 目盛りなし**(厚さ2mm) / 710円(税込781円)
 - 1-809-1802 **18cm型 目盛り付き**(厚さ2mm 目盛り長16cm) / 740円(税込814円)
 - A** 1-809-2420 **24cm型 目盛りなし**(厚さ2mm) / 890円(税込979円)
 - 1-809-2421 **24cm型 面取り 目盛りなし**(厚さ2mm) / 960円(税込1,056円)
 - B** 1-809-2402 **24cm型 目盛り付き**(厚さ2mm 目盛り長22cm) / 1,000円(税込1,100円)
 - 1-809-3020 **30cm型 目盛りなし**(厚さ2mm) / 1,310円(税込1,441円)
 - 1-809-3030 **30cm型 目盛りなし**(厚さ3mm) / 1,610円(税込1,771円)
 - 1-809-3021 **30cm型 面取り 目盛りなし**(厚さ2mm) / 1,480円(税込1,628円)
 - 1-809-3031 **30cm型 面取り 目盛りなし**(厚さ3mm) / 1,900円(税込2,090円)
 - 1-809-3002 **30cm型 目盛り付き**(厚さ2mm 目盛り長28cm) / 1,480円(税込1,628円)
 - 1-809-3003 **30cm型 目盛り付き**(厚さ3mm 目盛り長28cm) / 1,900円(税込2,090円)
 - 1-809-3630 **36cm型 目盛りなし**(厚さ3mm) / 3,100円(税込3,410円)
 - 1-809-4530 **45cm型 目盛りなし**(厚さ3mm) / 4,450円(税込4,895円)
- 再生アクリル樹脂(70%以上)製 ○包装入数1/10

方眼三角定規・5mm方眼(アクリル製)

5mm方眼入りの三角定規ですので、平行線を引いたり四角形を描くの便利です。

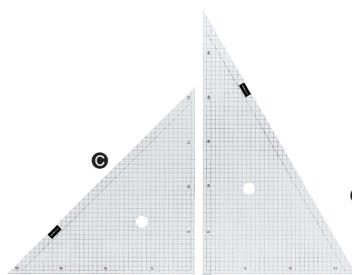

- 7-470-0001 **15cm型**(厚さ2mm) / 1,890円(税込2,079円)
 - 7-470-0002 **18cm型**(厚さ2mm) / 2,190円(税込2,409円)
 - 7-470-0003 **24cm型**(厚さ2mm) / 2,300円(税込2,530円)
 - C** 1-809-5001 **30cm型**(厚さ2mm) / 2,340円(税込2,574円)
- アクリル樹脂製 ○包装入数1/10

スモーク三角定規・インキエッジ付き(アクリル製)

白い紙の上でも区別しやすく、目が疲れないスモーク地三角定規。

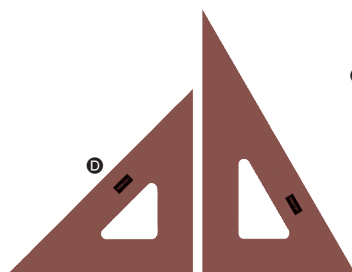

- D** 1-809-8242 **24cm型**(厚さ2mm) / 1,200円(税込1,320円)
 - 1-809-8302 **30cm型**(厚さ2mm) / 1,850円(税込2,035円)
 - 1-809-8303 **30cm型**(厚さ3mm) / 2,300円(税込2,530円)
- アクリル樹脂製 ●目盛りなし ○包装入数1/10

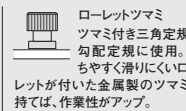
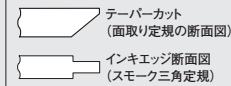
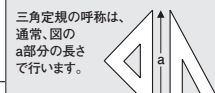

ツマミ付き三角定規(アクリル製)

持ちやすく滑りにくいローレットツマミ付きの三角定規。1/100、1/200の目盛り付きです。

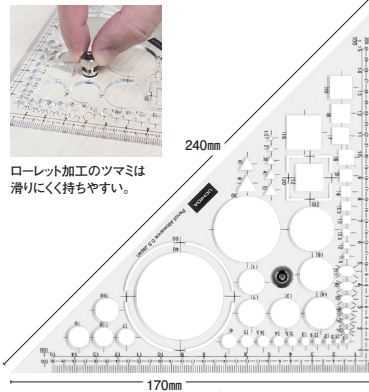

ローレット加工のツマミは滑りにくく持ちやすい。

- 014-0286 **ツマミ付き三角定規プラスαII** / 2,600円(税込2,860円) **New**

- 耐衝撃アクリル製
- 1/100・1/200の目盛り付き
- 厚さ2mm ○包装入数1



ツマミ付き三角定規に建築士・受験者用テンプレートの内容をプラス。定規としても、テンプレートとしても扱いやすい厚さ(2mm厚)。目盛は直角の角始まり。

014-0253

ツマミ付き三角定規・18cm型

1,450円(税込1,595円)

- アクリル製
- 1/100・1/200の目盛り付き
- 厚さ3mm ○包装入数1

縮尺目盛り付き三角定規(再生アクリル製)

1/100、1/250、1/500の目盛り付きで、1/250と1/500は90°角から両辺に目盛り付き。

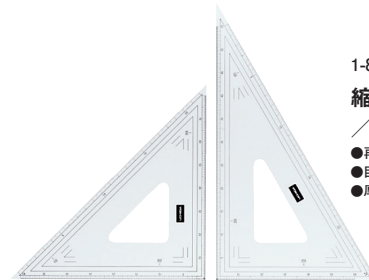

1-809-1024

縮尺目盛り付き三角定規・24cm型

1,670円(税込1,837円)

- 再生アクリル樹脂(70%以上)製
- 目盛り付き
- 厚さ2mm ○包装入数10

三角定規・雲型抜き(再生アクリル製)

中が雲型に抜いてある三角定規です。

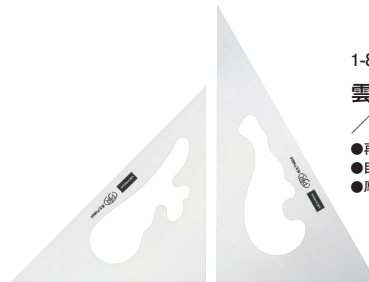

1-809-0024

雲型抜き三角定規・24cm型

1,040円(税込1,144円)

- 再生アクリル樹脂(70%以上)製
- 目盛りなし
- 厚さ2mm ○包装入数10

井上式三角定規(アクリル製)

標高尺、距離尺、高度尺、眼高差尺などの目盛や方位線などを配した、航海用の海図などに使用する三角定規です。

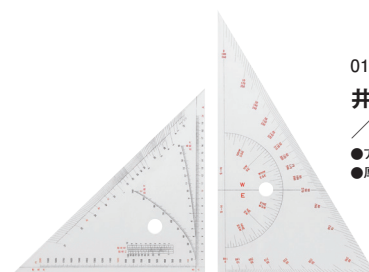

014-0055

井上式三角定規・35cm型

4,450円(税込4,895円)

- アクリル樹脂製
- 厚さ3mm ○包装入数10

三角定規袋



- A 014-0161 24cm用 **在庫限**
／ 740円(税込814円)
- B 014-0261 30cm用
／ 1,100円(税込1,210円)
○包装入数1



フローティングディスク



- 100-0040 フローティングディスク
／ 350円(税込385円)
- 材質：アルミ クロームメッキ ●直径φ10mm
- 24個入り ●粘着付き(裏面) ○包装入数1



テンプレートや定規類の裏にはりつけるだけで、図面と定規が浮上して図面を汚しません。

精密勾配定規

勾配定規22cm型とツマミ付き三角定規は大きすぎず小さすぎず、建築士試験に最適な大きさです。また、試験で使用頻度の高い1/100、1/200の目盛り付きで便利です。ローレットツマミ付きで、作業性もアップします。

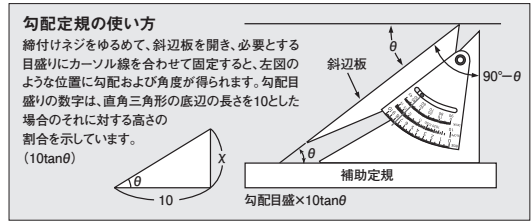
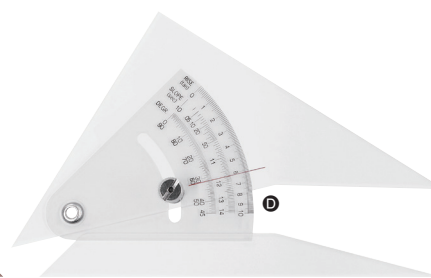
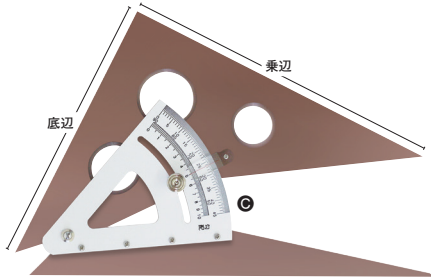

- 1-810-0010 特大・30cm型 / 4,380円(税込4,818円)
●アクリル製 ●垂辺308×底辺253×厚さ3mm ●透明 **在庫限**
○包装入数1/10

- D 013-0031 15cm型 / 3,000円(税込3,300円)
●アクリル製 ●垂辺150×底辺125×厚さ3mm ●透明
●斜辺比目盛り付き ○包装入数1/10

- C 1-810-0000 20cm型 / 5,900円(税込6,490円)
●アクリル製 ●垂辺207×底辺175×厚さ3mm ●スモーク
○包装入数1/10

- E 013-0003 22cm型 / 3,700円(税込4,070円)
●AS製 ●垂辺220×底辺183×厚さ3mm ●グレースモーク
●斜辺比目盛り付き ●斜辺1/100・1/200目盛り付き
●フローティング方式 ○包装入数1/10

各種の設計製図に使われる精密な勾配定規です。 ※詳しくはウチダ製図器ホームページ(www.uchida-draft.com)をご覧ください。

雲型・アール定規

雲型定規(アクリル製)

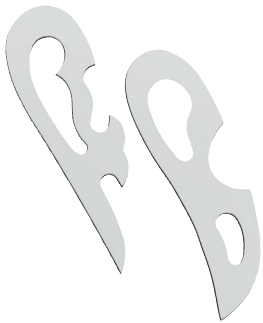

- 1-811-0001 6枚組(長さ18cm 厚さ2cm)
／ 2,280円(税込2,508円)
- 1-811-0002 12枚組(長さ18cm 厚さ2mm) **在庫限**
／ 4,500円(税込4,950円)
- 1-811-0004 12枚組(長さ24cm 厚さ2cm)
／ 8,720円(税込9,592円)
- 1-811-0009 25枚組(長さ9～24cm 厚さ2cm)
／ 12,000円(税込13,200円)
- 014-0014 6枚組エッジ付き(長さ18cm 厚さ2cm)
／ 2,500円(税込2,750円) **インキエッジ付き**
○包装入数1

雲型定規3枚組(スチロール製)

大きさの異なる3枚の定規で、様々な曲線を描けます。

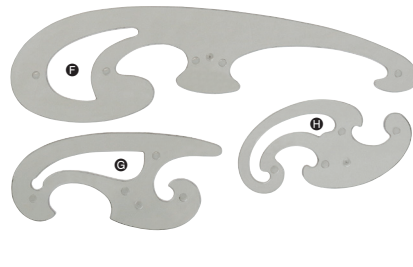

- 014-0156 3枚組
／ 1,140円(税込1,254円)
インキエッジ付き
●長さ F30.6cm、G16.3cm、H13.3cm
●厚さ2mm ○包装入数1/10

万能雲型定規(アクリル製)

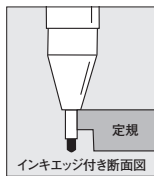
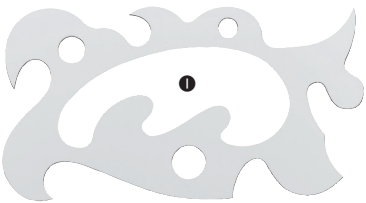

※形状は万能雲型定規と同じです。

- 1-811-0400 大型(長さ21cm 厚さ2mm) / 1,110円(税込1,221円)
- 1-811-0401 中型(長さ17cm 厚さ2mm) / 780円(税込858円)
- 1-811-0402 小型(長さ12cm 厚さ2mm) / 560円(税込616円)
- 014-0015 大型・エッジ付き(長さ21cm 厚さ2mm) / 1,210円(税込1,331円) **インキエッジ付き**
- 014-0016 中型・エッジ付き(長さ17cm 厚さ2mm) / 860円(税込946円) **インキエッジ付き**
- 014-0017 小型・エッジ付き(長さ12cm 厚さ2mm) / 640円(税込704円) **インキエッジ付き**
○包装入数1/10/100

アール定規(アクリル製)

一枚一枚の定規にはそれぞれの曲線を表す弧の半径(アール)がmmで刻印されています。鉄道路線その他に使われている定規です。



- 1-816-0030 30枚組(長さ300mm 厚さ2mm)
／ 27,000円(税込29,700円)
- 1-816-0050 50枚組(長さ400mm 厚さ2mm)
／ 37,200円(税込40,920円)
- 1-816-0100 100枚組(長さ400mm 厚さ2mm)
／ 61,500円(税込67,650円)
○包装入数1

■アール定規半径表(単位mm)

100枚組										50枚組					30枚組		
30	40	50	60	70	80	90	100	110	120	30	40	50	60	70	100	110	120
130	140	150	160	170	180	190	200	210	220	80	90	100	150	200	130	140	150
230	240	250	260	270	280	290	300	320	340	250	300	350	400	450	180	170	180
360	380	400	420	440	460	480	500	520	540	500	550	600	650	700	190	200	220
560	580	600	620	640	660	680	700	720	740	750	800	850	900	950	240	260	280
760	780	800	820	840	860	880	900	920	940	1000	1050	1100	1150	1200	300	350	400
960	980	1000	1050	1100	1150	1200	1250	1300	1350	1250	1300	1350	1400	1450	450	500	550
1400	1450	1500	1550	1600	1650	1700	1800	1900	2000	1500	1600	1700	1800	1900	600	650	700
2100	2200	2300	2400	2500	2600	2700	2800	2900	3000	2000	2100	2200	2300	2400	750	800	850
3200	3400	3600	3800	4000	4200	4400	4600	4800	5000	2500	2600	2700	2800	2900	900	950	1000

※上掲の写真は50枚組、100枚組の一部です。

ドロイングシャープ

- 長時間の使用にも疲れにくい、バランスを持った重心が先端寄りにある独特の設計。(図1)
- 先端パイプの長さが4mmあるので、定規やテンプレートに乗り上げない設計。(図2)
- 携帯に便利なポケット差し用クリップ付き。 ●芯硬度表示付き。(2B、B、HB、F、H、2H、3H、4H)



- A 013-0010 ノック式 0.3mm (帯イエロー) / 500円(税込550円)
 - B 013-0011 ノック式 0.4mm (帯オレンジ) / 500円(税込550円)
 - C 013-0012 ノック式 0.5mm (帯レッド) / 500円(税込550円)
 - D 013-0013 ノック式 0.7mm (帯ブルー) / 500円(税込550円)
 - E 013-0014 ノック式 0.9mm (帯グリーン) / 500円(税込550円)
- 長さ142mm ●本体 / ABS樹脂製 ●すべり止めローレット加工 ○包装入数1/10

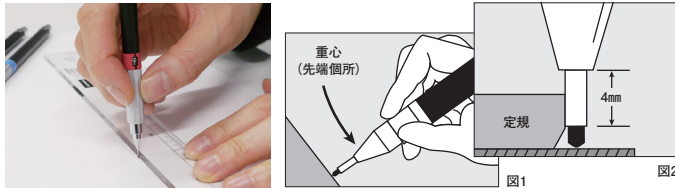

28 製図用品

製図用鉛筆芯

ドロイングシャープ用芯



- 替芯0.3mm (各長さ60mm 12本入り)
1-826-0300 HB / 1-826-0301 H / 1-826-0302 2H / 200円(税込220円)
- 替芯0.5mm (各長さ60mm 30本入り)
● 1-826-0100 HB / 1-826-0101 H / 1-826-0102 2H / 200円(税込220円)
- 替芯0.7mm (各長さ60mm 30本入り)
1-826-0700 HB / 1-826-0701 H / 1-826-0702 2H / 200円(税込220円)
○包装入数1/20



- 替芯0.4mm (各長さ60mm 30本入り)
013-0021 HB / 200円(税込220円)
- 替芯0.9mm (各長さ60mm 36本入り)
● 013-0024 HB / 200円(税込220円)
○包装入数1/10

コンパス用芯

コンパス用替芯



- 013-0033 替芯2.0mm (3本入り) / 140円(税込154円)
- 013-0034 替芯0.3mm (20本入り) / 200円(税込220円)
- 013-0035 替芯0.5mm (20本入り) / 200円(税込220円)
- 013-0036 替芯0.7mm (20本入り) / 200円(税込220円)
- 013-0037 替芯0.9mm (18本入り) / 200円(税込220円)
●替芯2.0mm 長さ30mm ●替芯0.3・0.5・0.7・0.9mm 各長さ20mm
○包装入数1



- コンパス用替芯2.0mm (各長さ60mm 6本入り)
● 1-826-0015 HB / 180円(税込198円)
- 1-826-0017 2H / 180円(税込198円)
- 1-826-0018 3H / 180円(税込198円)
○包装入数1

製図用テープ

べつつかず接着跡を残しにくいため図面などを汚しません。エアブラシのマスキング用としても使えます。

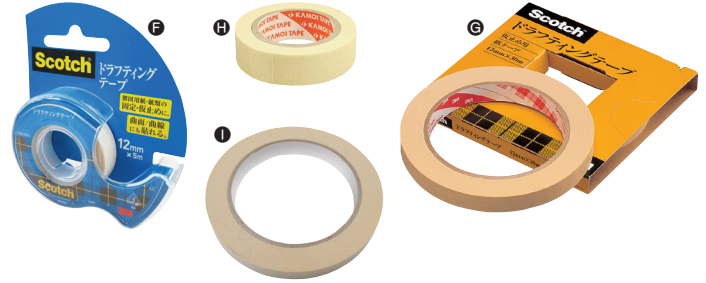

- F 1-851-0200 ドラフティングテープ D-12 (幅12mm 長さ5m) / 330円(税込363円) ○包装入数1/24/144
- G 1-851-0330 ドラフティングテープ (幅12mm 長さ30m) / 970円(税込1,067円) ○包装入数1/10/120
- H 014-0217 ドラフティングテープ KU-1 (幅13mm 長さ5m) / 220円(税込242円) ○包装入数1
- I 014-0282 ドラフティングテープ KU-2 (幅12mm 長さ30m) / 700円(税込770円) ○包装入数1

芯研器

1-824-0002 フタ付き

- ／ 1,200円(税込1,320円)
- 細目ヤスリ ●W88×D60×H35mm
- ※替ヤスリ、替スポンジ等については、当社までお問い合わせください。
- 包装入数1/10



芯削器

芯の削り具合を▼と▼の2通りに調節できる2.0mm芯ホルダー用芯削器です。

● 014-0281 回転式芯研器

- ／ 1,500円(税込1,650円)
- 予備ダストバット2個付 ○包装入数1/5

● M ダーレー芯削器ミニ

- 1-823-0006 グレー 在庫限
- ／ 1,950円(税込2,145円)
- 包装入数1/5

● N ダーレー芯削器ミニ 在庫限

- 1-823-0104 ダストバット#301 (ミニ用)
- ／ 350円(税込385円)
- 10個入り ○包装入数1/10



器械油

烏口や製図用の針先などを研磨する時、オイルストーンと併用します。

1-835-0000 器械油 / 350円(税込385円)

- 内容量 / 30ml ○包装入数1/10



チョークホルダー

手を汚さず、チョークが小さくなるまで使用できます。ホルダーのカラーに合わせてチョークの色を変えておく、分かりやすく便利です。

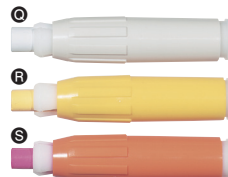

- 8-631-2620 M型 アイボリー / 400円(税込440円)
- 8-631-2621 M型 イエロー / 400円(税込440円)
- 8-631-2622 M型 オレンジ / 400円(税込440円)
●φ25×95mm ●使用可能なチョークの直径φ9～11.7mm
●ABS・POM樹脂製
※φ11.7mm以下のチョークはボタン部分を引き固定してご使用ください。
○包装入数1/10

※商品にチョークは含まれません。

字消板

メッシュ精密字消板

ステンレス製で25.4mmの長さに28穴のハニカムネットを持ち、細かい線や文字の位置を確認しながら消去作業ができます。曲線や円の消去にも便利です。

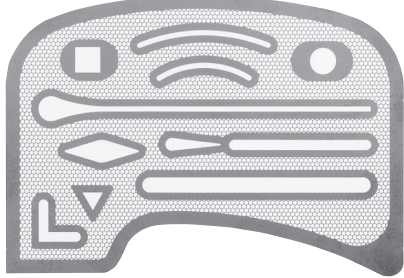

1-820-0002 **メッシュ精密字消板** (80×56×t0.1mm)
 / 480円(税込528円) ○包装入数1/10

ステンレス字消板

ステンレス製で折れ曲がりに強い字消板です。

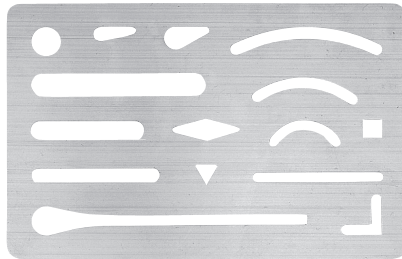

1-820-0000 **ステンレス字消板・A** (93×60×t0.1mm)
 / 220円(税込242円) ○包装入数1/20

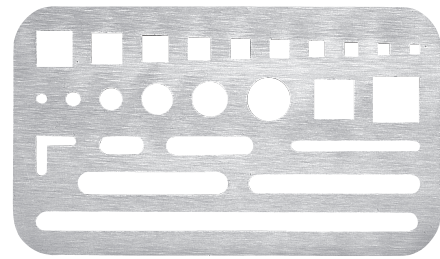

1-820-0003 **ステンレス字消板・B** (102×60×t0.1mm)
 / 220円(税込242円) ○包装入数1/20

29
製図用品

羽根箒・ブラシ



束ねたカモの羽根を本体に取り付け、持ち手は木材を使用。デッサンや図面の消しカスなどを綺麗に取り除けます。



A 014-0189 **羽根箒・小** (長さ約27cm)
 / 1,280円(税込1,408円)
 ○包装入数1/10/80

B 014-0280 **製図用ブラシ・大** (長さ約30cm)
 / 1,600円(税込1,760円)
 ●ブラシ材質：馬毛100% ○包装入数1

C 014-0279 **製図用ブラシ・小** (長さ約23cm)
 / 1,150円(税込1,265円)
 ●ブラシ材質：馬毛80%+PP20% ○包装入数1

D 014-0143 **製図用ブラシ・ミニ** (長さ約8cm)
 / 920円(税込1,012円)
 ○包装入数1

文鎮

文鎮の表面を柔らかい皮で包んで縫ってあるため、錆び付かず図面などを汚しません。魚型は自在曲線定規を固定するカギ付きです。

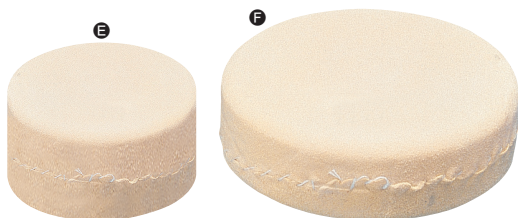

魚型文鎮は自在曲線定規固定用のカギ付きです。

E 1-818-0050 **丸型 合金製・小** / 2,600円(税込2,860円)
 ●直径48mm ●厚さ29mm ●質量 / 350g ○包装入数1/50

F 1-818-0085 **丸型 合金製・大** / 4,300円(税込4,730円)
 ●直径88mm ●厚さ25mm ●質量 / 940g ○包装入数1/25

G 1-818-0130 **魚型 合金製** / 7,900円(税込8,690円)
 ●長さ123mm (突起部含まず) ●巾39mm ●厚さ37mm~56mm ●質量 / 1350g ○包装入数1/20

布製図面袋

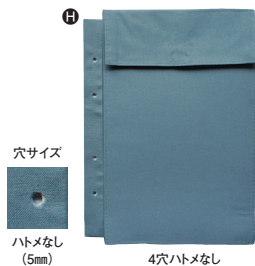

H 014-0168 **A4収納** 4穴ハトメなし 3cm マチ付き
 / 930円(税込1,023円) ●全長305×巾220×厚さ30mm
 014-0169 **A4収納** 4穴ハトメなし 5cm マチ付き
 / 940円(税込1,034円) ●全長305×巾220×厚さ50mm
 014-0170 **A4規格** 4穴ハトメなし 3cm マチ付き
 / 850円(税込935円) ●全長297×巾185×厚さ30mm
 014-0171 **A4規格** 4穴ハトメなし 5cm マチ付き
 / 870円(税込957円) ●全長297×巾185×厚さ50mm
 ○包装入数 図面袋各10/100

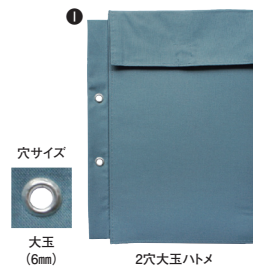

I 014-0172 **A4収納** 2穴大玉ハトメ 5cm マチ付き
 / 1,000円(税込1,100円) ●全長305×巾220×厚さ50mm
 014-0173 **A4規格** 2穴大玉ハトメ 5cm マチ付き
 / 960円(税込1,056円) ●全長297×巾185×厚さ50mm
 014-0270 **A4収納** 2穴大玉ハトメ 3cm マチ付き
 / 1,000円(税込1,100円) ●全長305×巾220×厚さ30mm
 014-0271 **A4規格** 2穴大玉ハトメ 3cm マチ付き
 / 960円(税込1,056円) ●全長297×巾185×厚さ30mm
 ○包装入数 図面袋各10/100

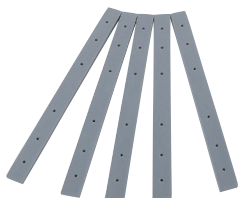

014-0269 **図面袋用背枕** A4 10mm厚 (50本入り)
 / 4,480円(税込4,928円)
 ●全長297×巾25×厚さ10mm ○包装入数 背枕1/10

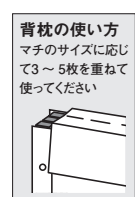
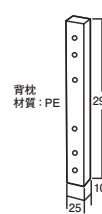
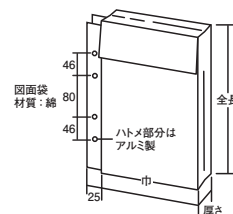

スライドケース・デザインバッグ

スライドケース

図面のサイズに合わせて、中筒をスライドできます。衝撃に強く、図面をしっかりと保護します。ふたと本体にロック機構が付いています。



Rタイプ(丸型) ※伸ばした状態

- 014-0049 **R-100 ブラック** / 3,300円(税込3,630円)
 - 収納図面A2～A0 ●筒長600～980mm ●筒径100mm ●内径90mm ○包装入数18
- A 014-0050 **R-85 ブラック** / 2,900円(税込3,190円)
 - 収納図面A2～A0 ●筒長600～980mm ●筒径85mm ●内径75mm ○包装入数24
- 014-0051 **R-75 ブラック** / 2,000円(税込2,200円)
 - 収納図面A3～B1 ●筒長460～750mm ●筒径75mm ●内径68mm ○包装入数49

スライドケース・バンド付き

図面のサイズに合わせて、中筒をスライドできます。ショルダーバンドが最初からついているので、すぐに使用できます。



- 014-0034 **R-100B ブラック** / 4,200円(税込4,620円)
 - 収納図面A2～A0 ●筒長600～980mm ●筒径100mm ●内径90mm ○包装入数18
- 014-0036 **R-85B ブラック** / 3,800円(税込4,180円)
 - 収納図面A2～A0 ●筒長600～980mm ●筒径85mm ●内径75mm ○包装入数24
- 014-0038 **R-75B ブラック** / 2,400円(税込2,640円)
 - 収納図面A3～B1 ●筒長460～750mm ●筒径75mm ●内径68mm ○包装入数49
- 014-0283 **K-100B ブラック** / 4,200円(税込4,620円) **New**
 - 収納図面A2～A0 ●筒長630～980mm ●筒径100mm ●内径90mm ○包装入数20

デザインバッグ

少しワイドなデザインバッグです。



- E 100-0027 **デザインバッグ A1 ブラック** / 14,300円(税込15,730円)
 - 表側：合成皮革 / 裏側：ポリエステル ●外寸920×45×650mm ●内寸900×40×640mm ○包装入数1/5
- 100-0028 **デザインバッグ B2 ブラック** / 11,000円(税込12,100円)
 - 表側：合成皮革 / 裏側：ポリエステル ●外寸840×45×570mm ●内寸830×40×560mm ○包装入数1/5
- F 100-0030 **デザインバッグ A2 ブラック** / 8,500円(税込9,350円)
 - 表側：合成皮革 / 裏側：ポリエステル ●外寸650×45×470mm ●内寸640×40×460mm ○包装入数1/10
- 100-0032 **デザインバッグ B3 ブラック** / 7,300円(税込8,030円)
 - 表側：合成皮革 / 裏側：ポリエステル ●外寸600×45×430mm ●内寸580×40×420mm ○包装入数1/10
- 100-0034 **デザインバッグ A3 ブラック** / 5,200円(税込5,720円)
 - 表側：合成皮革 / 裏側：ポリエステル ●外寸470×45×340mm ●内寸460×40×330mm ○包装入数1/10



■ショルダーバンド

- 1-866-1900 **ブラック** / 1,100円(税込1,210円)
 - ナイロン製 ●幅30mm ●長さ65～108mm ●R-100、R-85タイプに取り付けて使用可能 ○包装入数1

コンベックス・巻尺

コンベックス



ファインセーフティタイプは、ボタンを押さえるだけでテープを引き込みスピードの調整が容易なセーフティブレーキ付きです。

オストップは手元のボタンを押せばテープを固定、戻せば解除の簡単操作です。

- 7-466-0020 **ファインスタンダード20** (長さ2m 幅13mm) / 800円(税込880円) ※ストラップなし
- E 7-466-0035 **ファインセーフティ 35** (長さ3.5m 幅16mm) / 2,000円(税込2,200円)
- 7-466-0055 **ファインセーフティ 55** (長さ5.5m 幅16mm) / 2,600円(税込2,860円)
- H 7-466-1020 **オストップ20** (長さ2m 幅13mm) / 1,100円(税込1,210円)
- 7-466-1035 **オストップ35** (長さ3.5m 幅16mm) / 2,200円(税込2,420円)
- 7-466-1055 **オストップ55** (長さ5.5m 幅16mm) / 2,800円(税込3,080円)
- 包装入数1/6/60



■ミリオンカスタム

ガラスファイバー製で破断張力が2000N以上あり風圧に強く直線に張って測定できます。電気絶縁、耐水、耐熱、耐薬品性に優れています。

- I 014-0146 **カスタム10m** / 2,700円(税込2,970円) ●長さ10m ●幅12.5mm ●厚さ0.47mm ○包装入数1
- I 014-0147 **カスタム20m** / 4,100円(税込4,510円) ●長さ20m ●幅12.5mm ●厚さ0.47mm ○包装入数1

巻尺

■スチロンテープ

帯鋼にナイロンコーティングしていますのできびず、折れにくくなっています。ハンドルはガラス入り強化ナイロン製、一般の金属巻尺と比較して約30%軽量です。1m以降10cmごとにm数字を入れています。



- 1-883-0720 **リール20mm** / 8,900円(税込9,790円)
 - 長さ20m ●幅10mm ●厚さ0.5mm ○包装入数10
- K 1-883-0750 **リール50mm** / 18,200円(税込20,020円)
 - 長さ20m ●幅10mm ●厚さ0.5mm ○包装入数10

■ミリオンリール3速

特殊ギア装置により、3倍速の早巻を実現。



- L 014-0148 **リール3速30m** / 5,900円(税込6,490円)
 - 長さ30m ●幅12.5mm ●厚さ0.47mm ○包装入数1
- M 014-0149 **リール3速50m** / 9,100円(税込10,010円)
 - 長さ50m ●幅12.5mm ●厚さ0.47mm ○包装入数1

LEDトレース台 調光式

LED採用のムラやチラツキの少ない透写面、軽量で持ち運びもラク。
大きな原稿から小さな原稿まで手の置き場や用品を気にせずご使用いただけます。
調光機能でボタンを押すと7段階の明るさに変わります。背面には3段階調節スタンド付き。

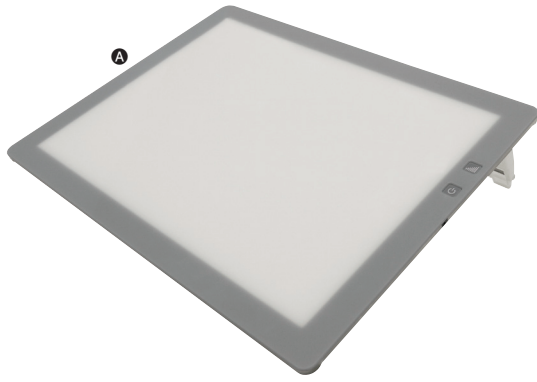

- 014-0197 LEDトレース台 調光式 A3型
／ 18,800円(税込20,680円)
- 014-0198 LEDトレース台 調光式 B4型
／ 17,000円(税込18,700円)
- 014-0199 LEDトレース台 調光式 A4型
／ 13,500円(税込14,850円)
- 014-9000 ACアダプター (交換部品)
／ オープン価格
- 包装入数1



使用例



LEDトレース台 調光式 製品仕様

品番	014-0197	014-0198	014-0199
適用紙	A3	B4	A4
光源	LED 色温度 6,500 ~ 7,000K		
光源寿命	約 40,000時間		
透写サイズ	420 × 297mm	364 × 257mm	297 × 210mm
調光	7段階		
中央部明るさ	2,000 ~ 4,400 lx	2,500 ~ 4,800 lx	2,400 ~ 4,700 lx
ACアダプター	入力 100V ~ 240V 出力 12V1A		
消費電力	7W	6W	5W
本体サイズ	473 × 349 × 8mm	418 × 313 × 8mm	350 × 262 × 8mm
重量	1.7kg	1.35kg	0.95kg
個装サイズ	505 × 370 × 70mm	470 × 335 × 70mm	405 × 285 × 70mm
個装重量	2.1kg	1.75kg	1.3kg

LED透写台 スタンド型・卓上タイプ

蛍光灯型のLED ランプを使用。ガラス面に透写する光は、
点灯スイッチのON・OFFを説明書に従って操作することで4段階の調光調節ができます。
スタンド型は0 ~ 35°まで本体の角度調整が可能。

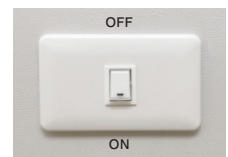
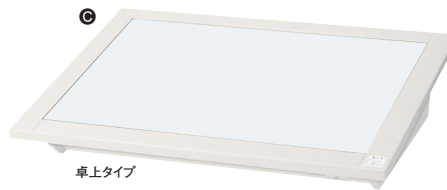
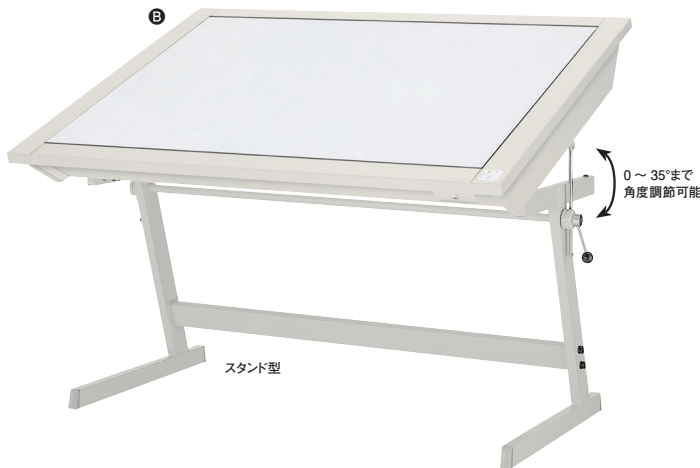

点灯スイッチ(4段階調光機能)

LED透写台 製品仕様

品番	014-0266	014-0267	014-0268
仕様	スタンド型		卓上型
調光	有		
透写面照度	4段階調光 (100/70/50/30%±10%) 最大 8000lux±10%	4段階調光 (100/70/50/30%±10%) 最大 6000lux±10%	
透写面寸法	W1186 × D826mm	W895 × D586mm	
ガラス寸法	t5 × W1194 × D850mm	t5 × W914 × D610mm	
本体外寸法	W1334 × D990 × H807mm	W1054 × D750 × H807mm	W1054 × D750 × H129 ~ 200mm
使用光源	専用 LED ランプ(40タイプ×4)	専用 LED ランプ(32タイプ×3)	
LEDランプ定格寿命	約 30000時間		
定格	100V 80W 50/60Hz 共用	100V 48W 50/60Hz 共用	
光源拡散板	乳白色アクリル板(2mm厚)		
傾斜角度	0 ~ 35°ハンドルねじ込み操作		7°固定
本体質量	46kg	30kg	20kg

- 014-0266 スタンド型 A0型 / 330,000円(税込363,000円) 組立
- 014-0267 スタンド型 A1型 / 250,000円(税込275,000円) 組立
- 014-0268 卓上タイプ A1型 / 210,000円(税込231,000円)

デジタルキルビメーター

地図上の曲線距離を図るマップメーター。
求めたい単位と図面の縮尺を設定するだけでコンピュータが演算処理を自動的に行い、測定距離をデジタル表示します。
最小読み取り単位1mm、分解能0.5mmと高性能なので正確な測定が可能です。



縮尺に合わせてコースをなぞり距離を計測

PM型(ペンタイプ)

- 014-0144 アイボリー / 12,000円(税込13,200円)
- 014-0145 ブラック / 12,000円(税込13,200円)
- 包装入数1
- 本体: W171×D23×H24mm ●質量: 約65g ●表示: カスタム液晶
- 数字: マイナス(-)付6桁 ●単位: mm, cm, m, km
- 演算方式: 表示6桁の完全浮動小数点方式 ●測定範囲: 10m(実寸長で)
- 最小表示: 1mm ●測定機能: 縮尺、原寸測定機能 ●電源: 単4電池2本
- 電池節約機能: オートパワーオフ機能 ●使用温度: 0℃~40℃
- 保存温度: -20℃~50℃ ○包装入数1

製図板

32

製図用品

マグネット製図板

マグネット製図板は、マグネットを使用しているため、ステンレスプレートにより用紙を固定することができ、図面などを傷つけることがありません。



- 014-0180 **A2判** / 27,000円(税込29,700円) ●450×600×厚さ30mm
- 1-802-2001 **A1判** / 38,000円(税込41,800円) ●600×900×厚さ30mm
- 1-802-2002 **B1判** / 46,000円(税込50,600円) ●750×1050×厚さ30mm
- 1-802-2003 **A0判** / 57,500円(税込63,250円) ●900×1200×厚さ30mm
- A2判: マグネットプレート(厚さ0.1mm) 300×27mm / 2枚 500×27mm / 2枚付き
- A1 ~ A0判: マグネットプレート(厚さ0.1mm) 300×27mm / 3枚 500×27mm / 3枚 800×27mm / 2枚付き

マグネットシート

このマグネットシートを貼れば、お手持ちの製図板がマグネット製図板に変わります。
マグネットプレート・両面テープ付き。

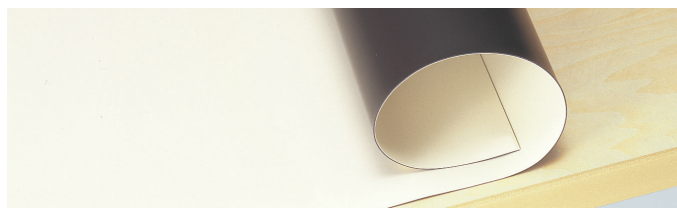

- 1-854-2001 **A1判** / 20,000円(税込22,000円) ●2.0×3.0型 600×900×厚さ0.65mm
- 1-854-2002 **B1判** / 23,000円(税込25,300円) ●2.5×3.5型 750×1050×厚さ0.65mm
- 1-854-2003 **A0判** / 29,000円(税込31,900円) ●3.0×4.0型 900×1200×厚さ0.65mm
- 色 / アイボリー ●マグネットプレート 300×27mm / 3枚 500×27mm / 3枚 800×27mm / 2枚付き

ベニヤ・ビニアル製図板



ベニヤ製図板

■**ベニヤ製図板** 実用的で安価な製図板です。

- 1-802-0220 **A2判** / 11,000円(税込12,100円) ●450×600×厚さ20mm
- 1-802-0230 **A1判** / 18,200円(税込20,020円) ●600×900×厚さ30mm
- 1-802-0235 **B1判** / 27,500円(税込30,250円) ●750×1050×厚さ30mm
- 1-802-0240 **A0判** / 35,000円(税込38,500円) ●900×1200×厚さ30mm

■**ビニアル製図板** ベニヤ製図板にビニアルシートを圧着した製図板です。

- 014-0022 **A2判** / 17,500円(税込19,250円) ●450×600×厚さ30mm
- 014-0023 **A1判** / 28,500円(税込31,350円) ●600×900×厚さ30mm
- 014-0024 **B1判** / 38,000円(税込41,800円) ●750×1050×厚さ30mm
- 014-0025 **A0判** / 51,000円(税込56,100円) ●900×1200×厚さ30mm

ビニアルシート

製図板を保護するとともに、線引きを効果的にします。
製図に際して適度な弾性があり、また、鋸や製図板の針穴の跡が残りません。



- 1-854-0130 **A1判** / 4,300円(税込4,730円) ●2.0×3.0型 600×900×厚さ0.4mm
- 1-854-0135 **B1判** / 5,000円(税込5,500円) ●2.5×3.5型 750×1050×厚さ0.4mm
- 1-854-0140 **A0判** / 6,500円(税込7,150円) ●3.0×4.0型 900×1200×厚さ0.4mm
- 色 / ベージュ

マグネットプレート

マグネット製図板、マグネットシートなどに使用する厚さ0.1mmのステンレスプレートです。



■マグネットプレートセット

- A 1-854-1100 **マグネットプレートセット**
/ 2,700円(税込2,970円)
●ステンレスプレート(厚さ0.1mm) 300×27mm / 3枚 500×27mm / 3枚 800×27mm / 2枚 ●紙箱入り ○包装入数1/50
- 014-0026 **マグネットプレートA2セット**
/ 1,400円(税込1,540円)
●ステンレスプレート(厚さ0.1mm) 300×27mm / 2枚 500×27mm / 2枚 ●紙箱入り
- 014-0027 **マグネットプレート300mm 4枚セット**
/ 1,000円(税込1,100円)
●ステンレスプレート(厚さ0.1mm) 300×27mm / 4枚 ●ビニール袋入り ○包装入数1

■マグネットプレート(単品)

- 1-854-9993 **マグネットプレート300mm**
/ 300円(税込330円)
●ステンレスプレート(厚さ0.1mm) 300×27mm / 1枚 ●ビニール袋入り ○包装入数1
- 1-854-9995 **マグネットプレート500mm**
/ 400円(税込440円)
●ステンレスプレート(厚さ0.1mm) 500×27mm / 1枚 ●ビニール袋入り ○包装入数1
- 1-854-9998 **マグネットプレート800mm**
/ 600円(税込660円)
●ステンレスプレート(厚さ0.1mm) 800×27mm / 1枚 ●ビニール袋入り ○包装入数1

T型定規・T型定規袋

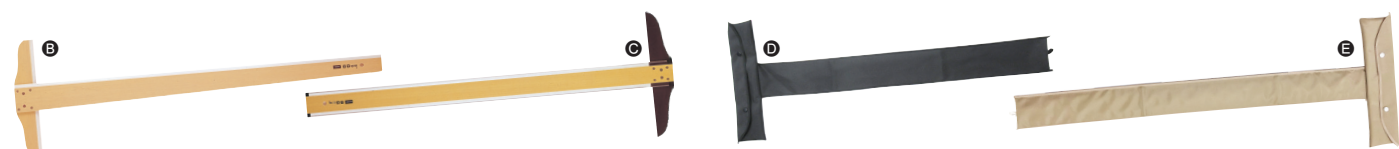

白緑

- 1-806-0060 **60cm型** / 5,200円(税込5,720円)
- 1-806-0075 **75cm型** / 6,100円(税込6,710円)
- B 1-806-0090 **90cm型** / 7,200円(税込7,920円)
- 1-806-0105 **105cm型** / 9,700円(税込10,670円)
- 包装入数1/40

透明両緑

- 1-806-2060 **60cm型** / 6,200円(税込6,820円)
- 1-806-2075 **75cm型** / 7,400円(税込8,140円)
- C 1-806-2090 **90cm型** / 7,900円(税込8,690円)
- 1-806-2105 **105cm型** / 10,500円(税込11,550円)
- 包装入数1/40

T型定規袋

- D 014-0262 **60cm型** / 1,500円(税込1,650円)
- 014-0263 **75cm型** / 1,750円(税込1,925円)
- E 014-0160 **90cm型** / 1,500円(税込1,650円) 在庫限
- 014-0166 **105cm型** / 1,800円(税込1,980円) 在庫限
- 包装入数1

平行定規

■AP-A2の特徴

<p>スケール固定機構 / スケールをすばやく・確実に固定する</p>  <p>左のスケールスライド部にあるレバー操作で、スケールを止めたい位置に確実に固定。勾配定規や三角定規を使う時にブレません。</p>	<p>スケール浮上機能 / 大事な図面を汚さない</p>  <p>フローティング切替ボタンでスケールを浮上状態にできますから、スケール移動時に図面をこすったり、破ったりすることなくなります。</p>	<p>スケールアジャスト機構 / 厚紙にもスケールをピタッと密着させる</p>  <p>薄い用紙から5mmの厚紙まで、スケールを用紙の厚みに合わせて密着させるアジャスト機能を備えています。</p>
<p>スケール微調整機構 / スケールを基線に合わせて微調整できる</p>  <p>図面の基線合せも簡単。右のスケールスライド部のレバー操作で、±8mmの範囲で角度微調整ができます。</p>	<p>スケール倒立機構 / スケールの掃除がラク</p>  <p>スケールの掃除や用紙の貼り替えに便利な、スケール倒立機構を備えています。</p>	<p>図板傾斜機構 / 図板を傾斜させるスタンド付</p>  <p>1°から5°に傾斜させて使用するための傾斜スタンドを装備。お好きなポジションが選べます。</p>

33

製図用品

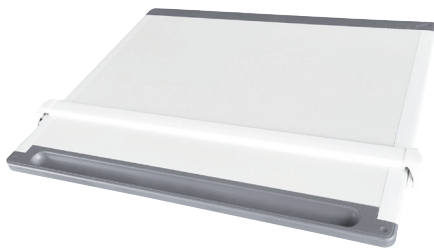

112-0004 AP-A2・グレー (A2判)
/ 44,000円(税込48,400円)

- 製図範囲405×600mm ●外形寸法540×690mm ●質量(図板含む) 3.7kg ●製図板(マグネットボード) 450×600mm ●スタンド有(0°/5°) ●ベースライン調整±8mm/600mm
- スケールのフロート有(ワンタッチ式) ●スケールの固定有 ●ペントレー有 ●付属品: マグネットプレート 500/300mm 各2枚 キャリングバッグ 730×560mm



112-0002 AP-A2・ホワイト(A2判)
/ 44,000円(税込48,400円)



014-0020 AP-A2・ブルー (A2判)
/ 44,000円(税込48,400円)



014-0103 KS-406N (A2判)
/ 51,000円(税込56,100円)

- 製図範囲425×600mm ●外形寸法510×700mm
- 質量(図板含む) 3.6kg
- 製図板(マグネットボード) 450×600mm ●スタンド有(0°/5°)
- ベースライン調整±8mm/600mm
- スケールのフロート有(ワンタッチ式)
- スケールの固定有 ●ペントレー有
- 付属品: マグネットプレート 500/300mm各2枚
キャリングバッグ 730×560mm



※キャリングバッグ: W730×H560mm
バッグは肩から提げられます。



014-0021 KS-609N (A1判)
/ 80,000円(税込88,000円)

- 製図範囲600×900mm ●外形寸法690×990mm
- 質量(図板含む) 6.8kg
- 製図板(マグネットボード) 630×900mm ●スタンド有(0°/3°)
- ベースライン調整±8mm/900mm
- スケールのフロート有(ワンタッチ式)
- スケールの固定有 ●ペントレー有
- 付属品: マグネットプレート800/500mm各2枚



014-0200 平行定規用製図台DU-1

／オープン価格 組立

- 適合製図板: A1 (600×900mm) ~ B1 (750×1050mm)
- 傾斜角度 0°~80° ●水平時高さ715~835mm
- 質量 11kg
- 床占有寸法W710×D645mm

※価格についてはお問い合わせにてご確認ください。

カッティングマット



コスト対応両面タイプは塩化ビニール樹脂の再生材、環境対応トレース用にはオレフィン系の再生樹脂を使用(再生率40%)し、資源の再利用を図っています。

コスト対応両面タイプ(再生塩化ビニール製)

塩化ビニール樹脂の再生材を使用した、グリーン購入対応のカッティングマットです。両面仕様ですので表裏ともカッティングマットとして使用できます。片面は5cm方眼、もう一方の片面は1cm間隔でシンプルな十字模様印刷されています。(一部を除く)塩ビは柔らかく復元力が高いので、カッターナイフで切っても切り跡が目立ちにくく、紙のカットや写真のトリミングなどに適しています。また特殊な製法により1.5mmという薄さを実現し軽くて持ち運びに便利です。

34

カッティングマット

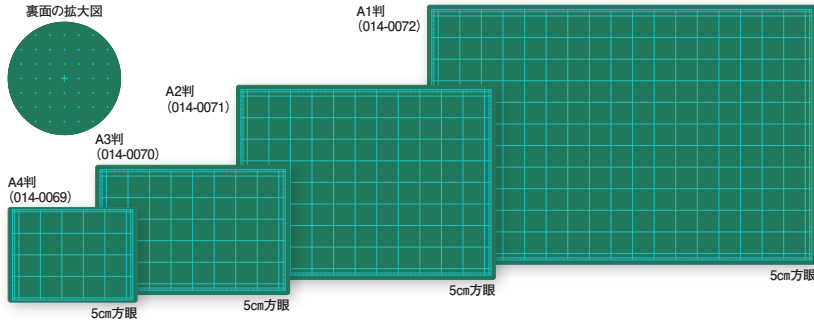

- コスト対応両面タイプA4判 (W300×D220×t1.5mm)
014-0069 グリーン / 1,250円(税込1,375円) ○包装入数1/40
- コスト対応両面タイプA3判 (W450×D300×t1.5mm)
014-0070 グリーン / 2,100円(税込2,310円) ○包装入数1/40
- コスト対応両面タイプA2判 (W600×D450×t1.5mm)
014-0071 グリーン / 3,780円(税込4,158円) ○包装入数1/20
- コスト対応両面タイプA1判 (W900×D600×t1.5mm)
014-0072 グリーン / 7,500円(税込8,250円) ○包装入数1/20

HG

カッターナイフで切っても切り跡が目立ちませんので、紙のカットや写真のトリミングに最適です。特殊表面処理にシルク印刷仕上げで、紙のスベリを止め、また紙離れもよく切り作業がスムーズです。普通の下敷きとして、表裏とも用途に応じて使い分けができて便利です。

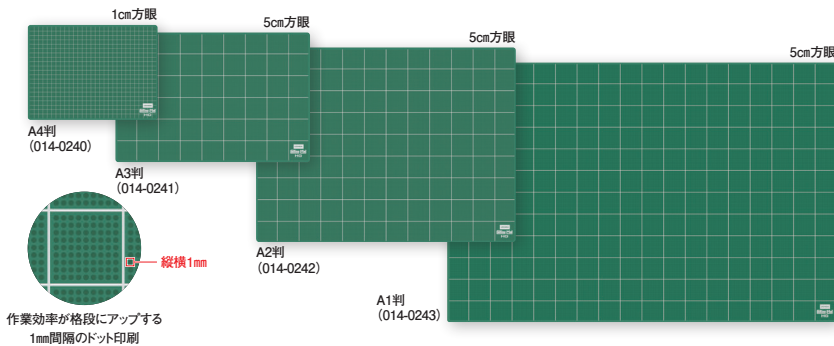

- HG A4判 (W300×D220×t3mm 1cm方眼 裏面無地)
014-0240 A4判グリーン / 2,100円(税込2,310円) ○包装入数1/20
- HG A3判 (W450×D300×t3mm 5cm方眼 裏面無地)
014-0241 A3判グリーン / 3,300円(税込3,630円) ○包装入数1/20
- HG A2判 (W600×D450×t3mm 5cm方眼 裏面無地)
014-0242 A2判グリーン / 6,200円(税込6,820円) ○包装入数1/10
- HG A1判 (W900×D600×t3mm 5cm方眼 裏面無地)
014-0243 A1判グリーン / 12,400円(税込13,640円) ○包装入数1/10

環境対応トレース用(再生オレフィン系)

乳白色の再生オレフィン樹脂を40%使用した、環境に優しいカッティングマットです。反透光性のあるカッティングマットですので、光源のあるトレース台上で使えます。周囲に1cm間隔の目盛りと、5cm方眼が印刷されているので、簡単に寸法切りができます。

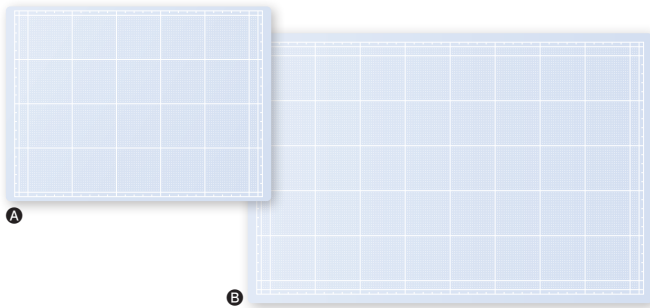

- 014-0105 環境対応トレース用TH (W300×D220×t3mm)
/ 1,950円(税込2,145円) ○包装入数1/40
- 014-0106 環境対応トレース用TS (W450×D300×t3mm)
/ 3,100円(税込3,410円) ○包装入数1/20
- 014-0107 環境対応トレース用TM (W600×D450×t3mm)
/ 5,150円(税込5,665円) ○包装入数1/10
- 014-0108 環境対応トレース用TL (W900×D600×t3mm)
/ 10,000円(税込11,000円) ○包装入数1/5

スケルトンタイプ(オレフィン系)

目にやさしいナチュラルなスケルトンカラーがきれいな、オレフィン系のカッティングマットです。5mm方眼入りですべりにくい設計なので、紙のカットや写真のトリミングの他にも、マウスパッドとしても使用できます。また、ホワイトはトレース用としても使用できます。

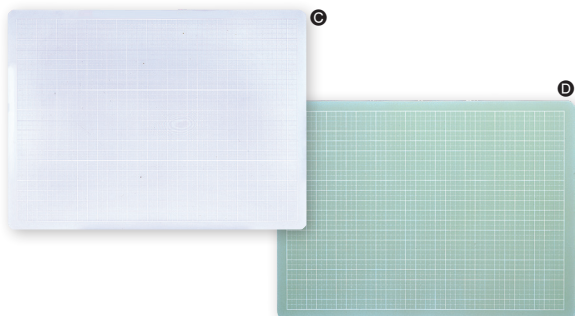

ウラ面すべり止め加工
※使用する際はマット裏面の保護フィルムをはがしてください。

トレース台の上に線画、カッティングマットをのせた状態
目にやさしい乳白色。透過度が高く、下絵もクッキリ見えて作業がしやすい。

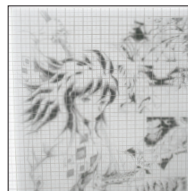

- スケルトンカッティングマットSH (W300×D220×t2mm 5mm方眼)
●014-0052 ホワイト / 1,200円(税込1,320円)
●014-0029 グリーン / 1,200円(税込1,320円) ○包装入数1/40
- スケルトンカッティングマットSS (W450×D300×t2mm 5mm方眼)
014-0053 ホワイト / 1,750円(税込1,925円)
014-0032 グリーン / 1,750円(税込1,925円) ○包装入数1/20

カッティングマット

EC

明るいブルー系のカッティングマットです。5mm方眼の印刷が入っており、すべりにくく、また紙離れもよくカッティング作業がスムーズです。紙のカットや写真のトリミング、パッチワークのピースワークなどに最適です。

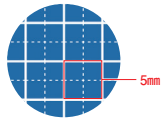
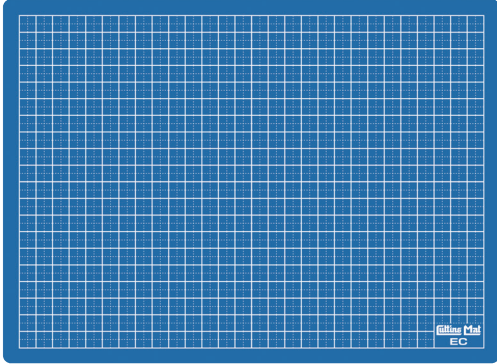

■カッティングマットEC

(W220×D300×t3mm 5mm方眼 裏面無地)

014-0254 **A4判** / 700円(税込770円) ○包装入数1

名入別製

ウチダのテンプレート・各種定規は、あらゆる分野で使える豊富な品種内容になっておりますが、頻繁に活用される企業・学校ではオリジナル製品を製作されるケースが増えております。当社ではこうしたご要望に応えるため、これまでの経験を生かして、ご要望に合わせた使いやすいレイアウト、大きさによる別製品のご注文に応じております。また、贈答品や記念品などの名入別製も承っております。別製品をお申しつけの際は下記の事項にご留意の上、当社までご照会ください。

- ① 製作枚数は30枚から対応いたします。(ただし100枚以上でない割高です)
- ② 社名・マーク・文字などのご指定の場合は、清刷りの版下もしくはアウトラインのかかったイラストレータデータを添付してください。
- ③ 文字・記号・図形などは必ず、寸法を記入しておくか、データ内に入れておいてください。
- ④ 板厚・色・材質を規格品を参考にして、ご指定ください。
- ⑤ 納期をお聞かせください。

テンプレートの名入別製例

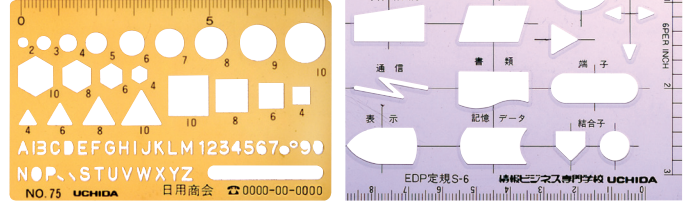

三角スケールの名入別製例



直線定規の名入別製例



35

カッティングマット / 名入別製 / カッティング定規

カッティング定規

方眼カッティング定規 (ポリマー樹脂製すべり止め付き)

ステンレスエッジを特殊接着したカッティング作業専用の定規です。5mm方眼目盛りと1mm平行目盛りが入っているので、水平垂直が見やすく便利。カッティング作業を確実にするポリマー樹脂製のすべり止めが付いているので、紙・ビニール・アクリル・金属・木材・布・革製品・フィルム等の設置面のズレを防止します。

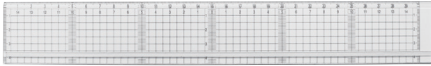

014-0167 **15cm型** / 750円(税込825円)

●全長155×巾40×厚さ3mm ○包装入数1/50

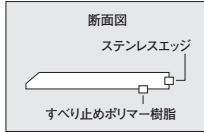

Ⓐ 014-0163 **30cm型** / 1,200円(税込1,320円)

●全長310×巾45×厚さ3mm ○包装入数1/20

014-0164 **40cm型** / 1,900円(税込2,090円)

●全長410×巾45×厚さ3mm ○包装入数1/20

014-0165 **50cm型** / 2,600円(税込2,860円)

●全長510×巾45×厚さ3mm ○包装入数1/20

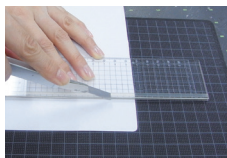

使用例

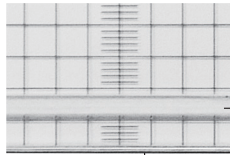
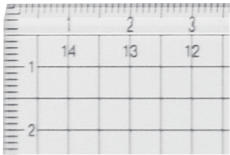

すべり止めポリマー樹脂

ステンレスエッジ

方眼カッティング定規 (ステンレスエッジ付き)

ステンレスエッジを特殊接着した、カッティング作業専用の定規です。5mm方眼目盛りと1mm平行目盛り入り。

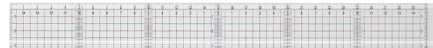

Ⓑ 014-0125 **30cm型** (溝付き) / 850円(税込935円)

●全長310×巾35×厚さ3mm ○包装入数1/20

014-0126 **50cm型** (溝付き) / 2,200円(税込2,420円)

●全長510×巾45×厚さ3mm ○包装入数1/20

014-0127 **60cm型** (溝なし) / 2,700円(税込2,970円)

●全長610×巾45×厚さ3mm ○包装入数1/20

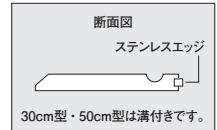

断面図

ステンレスエッジ

30cm型・50cm型は溝付きです。

カッティング定規 (アルミエッジ付き)

5mm厚のアルミフレームを取り付けています。アルミフレームには溝引き用の溝を付けてあります。



Ⓒ 1-830-0030 **30cm型** / 2,400円(税込2,640円)

●全長350×巾50×厚さ7mm ○包装入数1/10

1-830-0050 **50cm型** / 3,000円(税込3,300円)

●全長530×巾50×厚さ7mm ○包装入数1/10



断面図

サイドカッター

カッターは取り外し可能。作業時以外は刃が自動的に引き込みます。アルミガイドとカッターのコンビで、安全に、正確な直線が切れます。



1-830-0250 **50cm型** / 4,370円(税込4,807円) ●替刃5枚、安全キャップ付き ○包装入数1/10

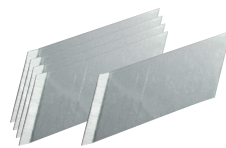

1-830-8001 **替刃** (5枚入り) / 340円(税込374円) ○包装入数1/10

安全キャップ



ホルダー



014-0082 **ホルダーセット** / 1,160円(税込1,276円)

●ホルダー (刃1枚付き)と安全キャップのセット ○包装入数1

フォードローイング



耐水性の水性顔料インクのミリペンです。Brush以外のペン先はしなりにくいで、筆圧の強い方にもおすすめです。コミックで使用する場合、0.03や0.05mmは瞳や髪の毛などの細かいラインに。0.3～1.0mmは加筆や太線を描く時に。またBrushは影を塗る時・ベタ塗り・筆ラインを描くの最適です。EUの基準(CEマーク)を満たした商品です。

36

フォードローイング

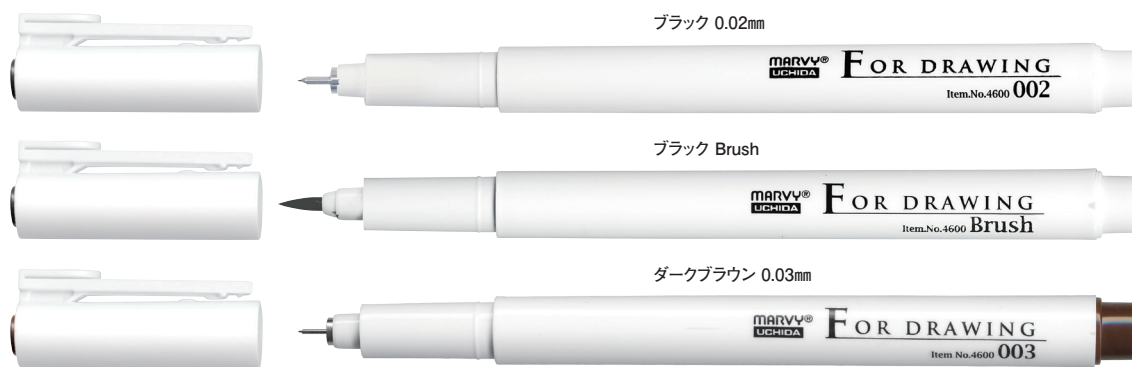

No.4600- (Item No.)
フォードローイング 単品
 / 200円(税込220円)
 ●インク: 水性顔料(中綿タイプ)
 ●ペン先: 極細～細字、筆
 ○出荷単位: 6本



No.4600-5A
フォードローイング 5本セット
 / 1,000円(税込1,100円)
 ●インク: 水性顔料(中綿タイプ)
 ●ペン先: 0.03、0.1、0.3、0.5、0.8mm
 ○出荷単位: 1個



No.4600-6A
フォードローイング 6本セット
 / 1,200円(税込1,320円)
 ●インク: 水性顔料(中綿タイプ)
 ●ペン先: 0.03、0.05、0.1、0.3、0.5mm、Brush
 ○出荷単位: 1個

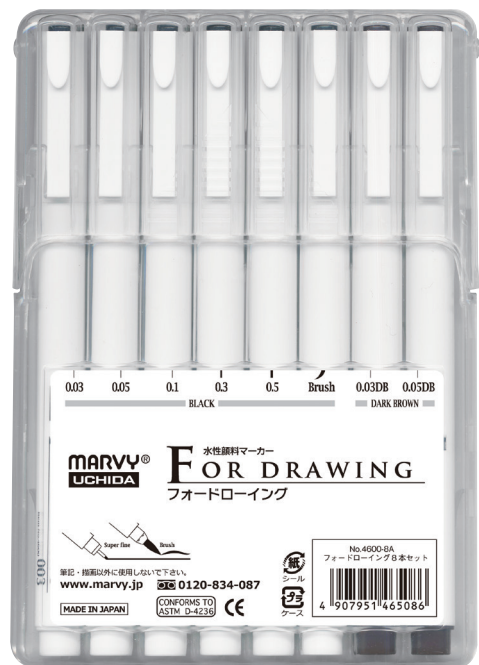
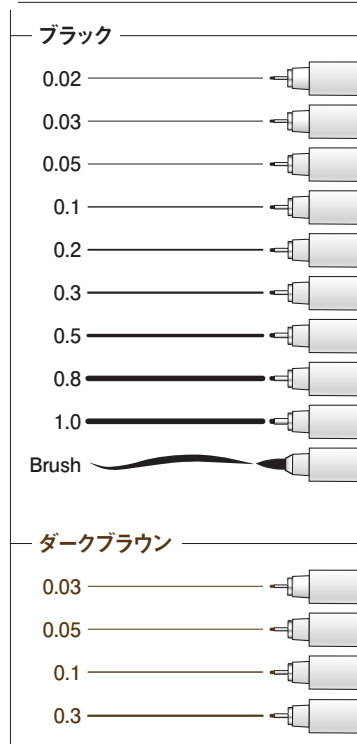

No.4600-8A
フォードローイング 8本セット
 / 1,600円(税込1,760円)
 ●インク: 水性顔料(中綿タイプ)
 ●ペン先: ブラック 0.03、0.05、0.1、0.3、0.5mm、Brush
 ●ダークブラウン 0.03、0.05mm
 ○出荷単位: 1個

No.4600-16DP
フォードローイング 16マスDPケース
 / 38,400円(税込42,240円)
 ●仕様: 1マス各12本、計192本(ブラック12マス+ダークブラウン4マス)
 ●DPサイズ: 幅148×高さ258×奥行194mm
 ※写真はイメージです。

0.02	0.02	0.03	0.03
0.05	0.1	0.2	0.3
0.5	0.8	1.0	Brush
0.03	0.05	0.1	0.3

※ブラック: 0.02・0.03mmは各2マス

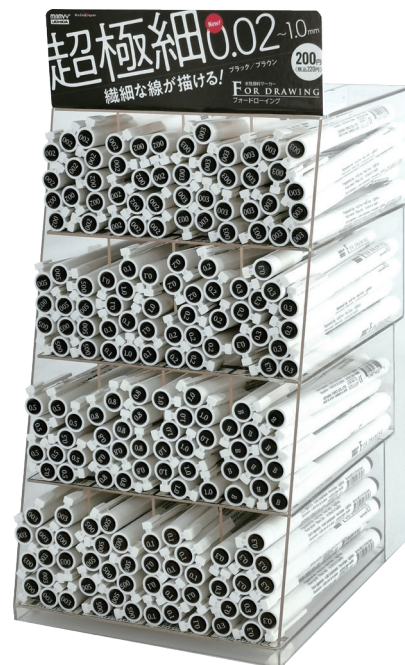

索引(型番検索)

37
索引

型番	商品名	本体価格	税込価格	出荷単位	包装入数	JAN コード	掲載ページ
1-703-2500	SE 烏口 ステンレス製	2,900	3,190	1	1	4951754031795	9
1-706-2118	ビーム DW500	27,000	29,700	1	1	4951754031597	8
1-706-2227	比例コンパス EP-T型	13,200	14,520	1	1	4951754031580	8
1-707-1000	デザインカッター	1,800	1,980	1	1	4951754031818	9
1-707-1001	デザインカッター用替刃 (5枚入)	240	264	1	1	4951754031825	9
1-708-0200	SE ホンセンター	140	154	1	1	4951754031849	10
1-708-0300	SE ドライバー	120	132	1	1	4951754031856	10
1-708-0502	SE 替柄	180	198	1	1	4951754031887	10
1-708-1101	鉛筆穂先 A (SE 穂替用)	440	484	1	1	4951754370405	10
1-708-1102	鉛筆穂先 B (SE 穂替スプリング用)	440	484	1	1	4951754370412	10
1-708-1103	鉛筆穂先 C (QB 穂替用)	500	550	1	1	4951754370429	10
1-708-1111	烏口穂先 A (SE・QB 穂替用)	1,500	1,650	1	1	4951754370436	10
1-708-1121	針穂先 A (SE 穂替用)	540	594	1	1	4951754370443	10
1-708-1122	針穂先 B (SE 穂替スプリング用)	540	594	1	1	4951754370450	10
1-708-1123	針穂先 C (QB 穂替用)	600	660	1	1	4951754370467	10
1-708-2000	フリーアダプター	1,100	1,210	1	1	4951754031979	10
1-708-2001	製図ペン用 アタッチメント	1,200	1,320	1	1	4951754031986	10
1-713-0102	英型 烏口 極細線引き ハイスピード	14,500	15,950	1	1	4951754024346	13
1-713-0501	英型 烏口 青ケント 中型	11,500	12,650	1	1	4951754024360	13
1-713-0502	英型 烏口 青ケント 小型	11,500	12,650	1	1	4951754024377	13
1-713-1000	英型 烏口 太線引き	9,500	10,450	1	1	4951754024421	13
1-713-1100	英型 烏口 極細線引き	8,500	9,350	1	1	4951754024438	13
1-714-0100	英型 小文回 烏口 抱針式	9,000	9,900	1	1	4951754024537	13
1-714-0200	英型 小文回 烏口 引針式	7,500	8,250	1	1	4951754024551	13
1-715-0000	英型 大文回 烏口 引針式	9,000	9,900	1	1	4951754024575	13
1-716-0902	英型 スプリング 両針 特製	20,500	22,550	1	1	4951754024612	13
1-716-1000	英型 スプリング 烏口 抱針式	10,500	11,550	1	1	4951754024629	13
1-716-1001	英型 スプリング 鉛筆 抱針式	8,500	9,350	1	1	4951754024636	13
1-716-1100	英型 スプリング 烏口 引針式	9,000	9,900	1	1	4951754024650	13
1-716-1101	英型 スプリング 鉛筆 引針式	7,000	7,700	1	1	4951754024667	13
1-716-1102	英型 スプリング 両針 引針式	6,500	7,150	1	1	4951754024674	13
1-716-1110	英型 スプリング 烏口 極小円	10,500	11,550	1	1	4951754024681	13
1-730-7000	A-Gセット	5,300	5,830	1	40	4951754017645	6
1-730-7001	Gセット	2,900	3,190	1	10	4951754012374	6
1-730-7002	S-Gセット	4,000	4,400	1	50	4951754017652	6
1-730-7020	SE 14品組 A	16,400	18,040	1	5	4951754017836	4
1-730-7023	SE 12品組 A 烏口入り	11,400	12,540	1	5	4951754017867	4
1-730-7024	SE 12品組 B	11,400	12,540	1	5	4951754017874	4
1-730-7025	SE 10品組	10,700	11,770	1	5	4951754017881	4
1-730-7029	SE 12品組 A 烏口抜き	10,300	11,330	1	5	4951754017928	4
1-730-7034	SE 13品組 鉛筆製図セット	13,800	15,180	1	5	4951754017973	5
1-730-7062	SE デバイダー 大型	3,000	3,300	1	1	4951754018246	8
1-730-7063	SE デバイダー 小型	2,800	3,080	1	1	4951754012626	8
1-730-7067	SE 小型スプリング 烏口	3,500	3,850	1	1	4951754018284	7
1-730-7068	SE 小型スプリング 鉛筆	2,700	2,970	1	1	4951754018291	7
1-730-7069	SE 小文回 鉛筆	3,200	3,520	1	1	4951754018307	8
1-730-7070	SE 大文回 鉛筆	3,900	4,290	1	1	4951754012381	8
1-730-7071	ドロップコンパス	6,800	7,480	1	1	4951754018314	8
1-730-7121	SE 穂替 中継自在大型 (大コンパス)	5,800	6,380	1	1	4951754369706	7
1-730-7122	SE 穂替 中継自在小型 (中コンパス)	5,100	5,610	1	1	4951754369713	7
1-730-7302	SE 13品組 A 烏口入り	14,500	15,950	1	5	4951754044719	4
1-730-7306	SE 13品組 A 烏口抜き	12,700	13,970	1	5	4951754044726	4
1-730-7311	SE 穂替スプリング 烏口	3,900	4,290	1	1	4951754044900	7
1-730-7312	SE 穂替スプリング 鉛筆	3,500	3,850	1	1	4951754044917	7
1-730-7400	QB 7品組	11,100	12,210	1	5	4951754044849	3
1-730-7401	QB 10品組	14,400	15,840	1	5	4951754044856	3
1-730-7404	QB 穂替コンパス 2本組	8,300	9,130	1	1	4951754044924	3
1-730-7406	QB 穂替コンパス 鉛筆	7,000	7,700	1	1	4951754044948	3
1-730-7407	QB 穂替コンパス中継軸	1,500	1,650	1	1	4951754044955	3
1-730-7410	QB 穂替コンパス 3本組	9,000	9,900	1	1	4951754370351	3
1-730-7413	QB 13品組	20,700	22,770	1	5	4951754370368	3
1-802-0220	製図板 ベニヤ A2判	11,000	12,100	1	16	4951754036578	32
1-802-0230	製図板 ベニヤ A1判	18,200	20,020	1	6	4951754036585	32
1-802-0235	製図板 ベニヤ B1判	27,500	30,250	1	5	4951754036592	32
1-802-0240	製図板 ベニヤ A0判	35,000	38,500	1	5	4951754036608	32

索引(型番検索)

型番	商品名	本体価格	税込価格	出荷単位	包装入数	JAN コード	掲載ページ
1-802-2001	製図板 マグネット A1判	38,000	41,800	1	4	4951754036462	32
1-802-2002	製図板 マグネット B1判	46,000	50,600	1	3	4951754036479	32
1-802-2003	製図板 マグネット A0判	57,500	63,250	1	2	4951754036486	32
1-806-0060	T型定規 白縁 60cm型	5,200	5,720	1	40	4951754036745	32
1-806-0075	T型定規 白縁 75cm型	6,100	6,710	1	40	4951754036752	32
1-806-0090	T型定規 白縁 90cm型	7,200	7,920	1	40	4951754012398	32
1-806-0105	T型定規 白縁 105cm型	9,700	10,670	1	40	4951754036769	32
1-806-2060	T型定規 透明両縁 60cm型	6,200	6,820	1	40	4951754036776	32
1-806-2075	T型定規 透明両縁 75cm型	7,400	8,140	1	40	4951754036783	32
1-806-2090	T型定規 透明両縁 90cm型	7,900	8,690	1	40	4951754012404	32
1-806-2105	T型定規 透明両縁 105cm型	10,500	11,550	1	40	4951754036790	32
1-807-0140	点線スケール 30cm×5mm	3,350	3,685	1	10	4951754005291	22
1-807-0145	点線スケール 15cm×3mm ポケット用	2,300	2,530	1	10	4951754005307	22
1-807-2402	直線定規 24cm×2mm 目盛り付き	330	363	1	10	4951754012664	22
1-807-3002	直線定規 30cm×2mm 目盛り付き	360	396	1	10	4951754012671	22
1-807-3003	直線定規 30cm×3mm 目盛り付き	490	539	1	10	4951754012688	22
1-807-3603	直線定規 36cm×3mm 目盛り付き	690	759	1	10	4951754012695	22
1-807-4503	直線定規 45cm×3mm 目盛り付き	940	1,034	1	10	4951754012701	22
1-807-6003	直線定規 60cm×3mm 目盛り付き	2,060	2,266	1	10	4951754012718	22
1-807-7030	方眼直線定規 30cm×3mm	960	1,056	1	10	4951754012725	22
1-807-7036	方眼直線定規 36cm×3mm	1,400	1,540	1	10	4951754012732	22
1-807-7045	方眼直線定規 45cm×3mm	1,750	1,925	1	10	4951754012749	22
1-807-8030	溝線定規 30cm×3mm	540	594	1	10	4951754012756	22
1-807-8045	溝線定規 45cm×3mm	1,040	1,144	1	10	4951754012763	22
1-809-0024	三角定規 24cm×2mm 雲型抜き	1,040	1,144	1	10	4907951990991	26
1-809-1024	三角定規 24cm×2mm 縮尺目盛り付き	1,670	1,837	1	10	4951754018628	26
1-809-1502	三角定規 15cm×2mm 目盛り付き	600	660	1	10	4951754012770	26
1-809-1520	三角定規 15cm×2mm 目盛りなし	540	594	1	10	4951754012879	26
1-809-1521	三角定規 15cm×2mm 面取り 目盛りなし	630	693	1	10	4951754012824	26
1-809-1802	三角定規 18cm×2mm 目盛り付き	740	814	1	10	4951754012787	26
1-809-1820	三角定規 18cm×2mm 目盛りなし	660	726	1	10	4951754012886	26
1-809-1821	三角定規 18cm×2mm 面取り 目盛りなし	710	781	1	10	4951754012831	26
1-809-2402	三角定規 24cm×2mm 目盛り付き	1,000	1,100	1	10	4951754012794	26
1-809-2420	三角定規 24cm×2mm 目盛りなし	890	979	1	10	4951754012893	26
1-809-2421	三角定規 24cm×2mm 面取り 目盛りなし	960	1,056	1	10	4951754012848	26
1-809-3002	三角定規 30cm×2mm 目盛り付き	1,480	1,628	1	10	4951754012800	26
1-809-3003	三角定規 30cm×3mm 目盛り付き	1,900	2,090	1	10	4951754012817	26
1-809-3020	三角定規 30cm×2mm 目盛りなし	1,310	1,441	1	10	4951754012916	26
1-809-3021	三角定規 30cm×2mm 面取り 目盛りなし	1,480	1,628	1	10	4951754012855	26
1-809-3030	三角定規 30cm×3mm 目盛りなし	1,610	1,771	1	10	4951754012930	26
1-809-3031	三角定規 30cm×3mm 面取り 目盛りなし	1,900	2,090	1	10	4951754012862	26
1-809-3630	三角定規 36cm×3mm 目盛りなし	3,100	3,410	1	10	4951754012954	26
1-809-4530	三角定規 45cm×3mm 目盛りなし	4,450	4,895	1	10	4951754012961	26
1-809-5001	方眼三角定規 30cm×2mm	2,340	2,574	1	10	4951754018642	26
1-809-8242	スモーク三角定規 24cm×2mm	1,200	1,320	1	10	4951754013098	26
1-809-8302	スモーク三角定規 30cm×2mm	1,850	2,035	1	10	4951754013104	26
1-809-8303	スモーク三角定規 30cm×3mm	2,300	2,530	1	10	4951754013111	26
1-810-0000	精密勾配定規 20cm型	5,900	6,490	1	10	4951754012978	27
1-810-0010	精密勾配定規 特大・30cm型	4,380	4,818	1	10	4951754036738	27
1-811-0001	雲型定規 18cm 6枚組	2,280	2,508	1	1	4951754013029	27
1-811-0002	雲型定規 18cm 12枚組	4,500	4,950	1	1	4951754013036	27
1-811-0004	雲型定規 24cm 12枚組	8,720	9,592	1	1	4951754013043	27
1-811-0009	雲型定規 24cm 25枚組	12,000	13,200	1	1	4951754013050	27
1-811-0400	万能雲型定規 大型	1,110	1,221	1	10	4951754008339	27
1-811-0401	万能雲型定規 中型	780	858	1	10	4951754008346	27
1-811-0402	万能雲型定規 小型	560	616	1	10	4951754008353	27
1-816-0030	アール定規 30枚組	27,000	29,700	1	1	4951754012985	27
1-816-0050	アール定規 50枚組	37,200	40,920	1	1	4951754012992	27
1-816-0100	アール定規 100枚組	61,500	67,650	1	1	4951754013005	27
1-818-0050	文鎖 丸型 合金製 小	2,600	2,860	1	50	4951754016471	29
1-818-0085	文鎖 丸型 合金製 大	4,300	4,730	1	25	4951754016488	29
1-818-0130	文鎖 魚型 合金製	7,900	8,690	1	20	4951754016501	29
1-819-0030	自在曲線定規 30cm型 目盛りなし	870	957	1	20	4951754004751	25
1-819-0040	自在曲線定規 40cm型 目盛りなし	990	1,089	1	20	4951754004768	25
1-819-0050	自在曲線定規 50cm型 目盛りなし	1,150	1,265	1	20	4951754004775	25

索引(型番検索)

型番	商品名	本体価格	税込価格	出荷単位	包装入数	JAN コード	掲載ページ
1-819-0060	自在曲線定規 60cm 型 目盛りなし	1,300	1,430	1	20	4951754004782	25
1-819-0070	自在曲線定規 70cm 型 目盛りなし	1,700	1,870	1	20	4951754004799	25
1-819-0080	自在曲線定規 80cm 型 目盛りなし	1,850	2,035	1	20	4951754004805	25
1-819-0130	自在曲線定規 30cm 型 目盛り付き	1,420	1,562	1	20	4951754004812	25
1-819-0140	自在曲線定規 40cm 型 目盛り付き	1,550	1,705	1	20	4951754004829	25
1-819-0150	自在曲線定規 50cm 型 目盛り付き	1,700	1,870	1	20	4951754004836	25
1-819-0160	自在曲線定規 60cm 型 目盛り付き	2,000	2,200	1	20	4951754004843	25
1-820-0000	字消板 ステンレス A	220	242	1	20	4951754006632	29
1-820-0002	メッシュ精密字消板	480	528	1	10	4951754006649	29
1-820-0003	字消板 ステンレス B	220	242	1	20	4951754031306	29
1-822-0000	全円分度器 12cm 型	660	726	1	10	4951754013067	25
1-822-0001	全円分度器 15cm 型	880	968	1	10	4951754013074	25
1-822-0002	全円分度器 18cm 型	1,200	1,320	1	10	4951754013081	25
1-822-0101	半円分度器 12cm 型	320	352	1	10	4951754008391	25
1-822-0103	半円分度器 15cm 型	560	616	1	10	4951754008407	25
1-822-0104	半円分度器 18cm 型	700	770	1	10	4951754008414	25
1-822-0203	立体分度器 35° 16'	600	660	1	10	4907951991004	25
1-823-0006	芯削器 ダーレーミニ グレー	1,950	2,145	1	5	4951754006304	28
1-823-0104	芯削器 ダーレーミニ用 ダストバット (10 個入り)	350	385	1	10	4007885009186	28
1-824-0002	芯研器 フタ付き	1,200	1,320	1	10	4951754042784	28
1-826-0015	コンパス用芯 2mm HB (6 本入り)	180	198	1	1	4951754024797	28
1-826-0017	コンパス用芯 2mm 2H (6 本入り)	180	198	1	1	4951754024810	28
1-826-0018	コンパス用芯 2mm 3H (6 本入り)	180	198	1	1	4951754024827	28
1-826-0100	ドロ잉シャープ用芯 0.5mm HB (30 本入り)	200	220	1	20	4951754018697	28
1-826-0101	ドロ잉シャープ用芯 0.5mm H (30 本入り)	200	220	1	20	4951754018703	28
1-826-0102	ドロ잉シャープ用芯 0.5mm 2H (30 本入り)	200	220	1	20	4951754018710	28
1-826-0300	ドロ잉シャープ用芯 0.3mm HB (12 本入り)	200	220	1	20	4951754018727	28
1-826-0301	ドロ잉シャープ用芯 0.3mm H (12 本入り)	200	220	1	20	4951754018734	28
1-826-0302	ドロ잉シャープ用芯 0.3mm 2H (12 本入り)	200	220	1	20	4951754018741	28
1-826-0700	ドロ잉シャープ用芯 0.7mm HB (30 本入り)	200	220	1	20	4951754012619	28
1-826-0701	ドロ잉シャープ用芯 0.7mm H (30 本入り)	200	220	1	20	4951754018758	28
1-826-0702	ドロ잉シャープ用芯 0.7mm 2H (30 本入り)	200	220	1	20	4951754018765	28
1-830-0030	カッティング定規 30cm アルミエッジ付き	2,400	2,640	1	10	4951754013456	35
1-830-0050	カッティング定規 50cm アルミエッジ付き	3,000	3,300	1	10	4951754013463	35
1-830-0250	サイドカッター 50cm	4,370	4,807	1	10	4951754013487	35
1-830-8001	サイドカッター替刃 (5 枚入り)	340	374	1	10	4951754013517	35
1-831-0015	ユニオン直尺 15cm	800	880	1	100	4957111694108	23
1-831-0030	ユニオン直尺 30cm	1,500	1,650	1	50	4957111694207	23
1-831-0060	ユニオン直尺 60cm	4,000	4,400	1	10	4957111694306	23
1-831-0100	ユニオン直尺 100cm	7,000	7,700	1	10	4957111694405	23
1-835-0000	器械油 (30ml 入り)	350	385	1	10	4951754037049	28
1-843-0016	テンプレート NO116M 円定規	2,300	2,530	1	30	4951754005123	14
1-843-0071	テンプレート NO71 カット定規	660	726	1	30	4951754002962	20
1-843-0072	テンプレート NO72 カット定規	200	220	1	30	4951754002979	20
1-843-0073	テンプレート NO73 カット定規	400	440	1	30	4951754002986	20
1-843-0075	テンプレート NO75 カードサイズ	500	550	1	30	4951754000074	17
1-843-0078	テンプレート NO78 カードサイズ	350	385	1	30	4951754000104	17
1-843-0079	テンプレート NO79 カードサイズ	350	385	1	30	4951754002733	17
1-843-0080	テンプレート NO80 カードサイズ	350	385	1	30	4951754002740	17
1-843-0081	テンプレート NO81 カードサイズ	350	385	1	30	4951754002757	17
1-843-0082	テンプレート NO82 カードサイズ	500	550	1	30	4951754002764	17
1-843-0101	テンプレート NO101 円定規	980	1,078	1	30	4951754003006	14
1-843-0103	テンプレート NO103 円定規	800	880	1	30	4951754003020	14
1-843-0104	テンプレート NO104 角定規	1,180	1,298	1	30	4951754003037	15
1-843-0105	テンプレート NO105 円周定規	1,700	1,870	1	30	4951754003044	14
1-843-0106	テンプレート NO106 円定規	2,200	2,420	1	30	4951754003051	14
1-843-0107	テンプレート NO107 三角記号定規	1,140	1,254	1	30	4951754003068	15
1-843-0110	テンプレート NO110 組合せ定規	960	1,056	1	30	4951754003099	15
1-843-0111	テンプレート NO101M 円定規	1,240	1,364	1	30	4951754003105	14
1-843-0113	テンプレート NO103M 円定規	1,020	1,122	1	30	4951754003112	14
1-843-0115	テンプレート NO115M 円定規	2,400	2,640	1	30	4951754003129	14
1-843-0120	テンプレート NO120 組合せ定規	1,180	1,298	1	30	4951754003136	15
1-843-0130	テンプレート NO130 組合せ定規	1,060	1,166	1	30	4951754003167	15
1-843-0140	テンプレート NO140 組合せ定規	1,500	1,650	1	30	4951754003174	15
1-843-0150	テンプレート NO150 コーナーアール	1,200	1,320	1	30	4951754005154	15

索引(型番検索)

40
索引

型番	商品名	本体価格	税込価格	出荷単位	包装入数	JAN コード	掲載ページ
1-843-0201	テンプレート NO201 精円定規	1,800	1,980	1	30	4951754003204	15
1-843-0215	テンプレート NO215M 精円定規	2,900	3,190	1	30	4951754003259	15
1-843-0301	テンプレート NO301 ボルトナット	1,280	1,408	1	30	4951754003372	17
1-843-0303	テンプレート NO303 仕上記号	860	946	1	30	4951754003396	17
1-843-0306	テンプレート NO306 ボルトナット	960	1,056	1	30	4951754003419	17
1-843-0605	テンプレート NO605 アイソメトリック精円	1,280	1,408	1	30	4951754003716	15
1-843-0606	テンプレート NO606 アイソメトリック精円	1,600	1,760	1	30	4951754003723	15
1-843-0851	テンプレート NO851 機械	1,280	1,408	1	40	4951754042333	21
1-843-0852	テンプレート NO852 電気	1,280	1,408	1	40	4951754042340	21
1-843-0853	テンプレート NO853 電子	1,280	1,408	1	40	4951754042357	21
1-843-0854	テンプレート NO854 建築	1,280	1,408	1	40	4951754042364	21
1-843-0855	テンプレート NO855 土木	1,280	1,408	1	40	4951754042371	21
1-843-1001	テンプレート NO1 英字・数字	540	594	1	30	4951754003914	19
1-843-1002	テンプレート NO2 英字・数字	540	594	1	30	4951754003921	19
1-843-1003	テンプレート NO3 数字	540	594	1	30	4951754003938	19
1-843-1004	テンプレート NO4 英字・数字	540	594	1	30	4951754003945	20
1-843-1005	テンプレート NO5 英字・数字	540	594	1	30	4951754003952	20
1-843-1006	テンプレート NO6 数字	540	594	1	30	4951754003969	19
1-843-1007	テンプレート NO7 英字・数字	540	594	1	30	4951754003976	20
1-843-1008	テンプレート NO8 英字・数字	540	594	1	30	4951754003983	20
1-843-1009	テンプレート NO9 数字	540	594	1	30	4951754003990	19
1-843-1011	テンプレート NO1-S 英字・数字	1,280	1,408	1	30	4951754004003	19
1-843-1012	テンプレート NO2-S 英字・数字	1,280	1,408	1	30	4951754004010	19
1-843-1013	テンプレート NO3-S 数字	1,280	1,408	1	30	4951754004027	19
1-843-1015	テンプレート NO5-S 英字・数字	1,280	1,408	1	30	4951754004041	20
1-843-1016	テンプレート NO6-S 数字	1,280	1,408	1	30	4951754004058	19
1-843-1017	テンプレート NO7-S 英字・数字	1,280	1,408	1	30	4951754004065	20
1-843-1018	テンプレート NO8-S 英字・数字	1,280	1,408	1	30	4951754004072	20
1-843-1019	テンプレート NO9-S 数字	1,280	1,408	1	30	4951754004089	19
1-843-1021	テンプレート NO21 英字・数字	1,280	1,408	1	30	4951754004096	19
1-843-1040	テンプレート NO40 数字	1,280	1,408	1	30	4951754006793	19
1-843-1201	テンプレート 英字数定規ボールペン用 NO1	1,280	1,408	1	30	4951754006762	20
1-843-1203	テンプレート 英字数定規ボールペン用 NO3	1,280	1,408	1	30	4951754006786	20
1-843-1601	テンプレート 能率定規	1,400	1,540	1	20	4951754004560	18
1-843-1630	テンプレート OCR 定規 NO-1	1,280	1,408	1	30	4951754004669	18
1-843-1634	テンプレート OCR 定規 NO-5	880	968	1	30	4951754004706	18
1-843-1641	テンプレート デジタル・アナログ NO1	2,400	2,640	1	30	4951754004720	18
1-843-1702	テンプレート EDP 定規 S-1	1,080	1,188	1	30	4951754012244	18
1-843-1705	テンプレート EDP 定規 S-5	600	660	1	30	4951754012251	18
1-843-1711	テンプレート フローチャート・ロジック NO1	1,200	1,320	1	30	4951754012312	18
1-843-1800	テンプレート デジタル・アナログ NO3	1,900	2,090	1	30	4951754044986	18
1-843-1802	テンプレート デジタル・アナログ NO5	1,900	2,090	1	30	4951754045006	18
1-843-1808	テンプレート NO330M 幾何公差	1,640	1,804	1	30	4951754045068	17
1-843-1809	テンプレート NO303M 仕上記号	1,140	1,254	1	30	4951754045075	17
1-843-1810	テンプレート NO46-S 英字・数字	1,280	1,408	1	30	4951754045082	20
1-851-0200	ドラフティングテープ D-12	330	363	1	24	4901690000348	28
1-851-0330	ドラフティングテープ (12mm 30m)	970	1,067	1	10	49016900005848	28
1-854-0130	製図用ビニアルシート A1判	4,300	4,730	1	1	4951754036660	32
1-854-0135	製図用ビニアルシート B1判	5,000	5,500	1	1	4951754036677	32
1-854-0140	製図用ビニアルシート A0判	6,500	7,150	1	1	4951754036684	32
1-854-1100	マグネットプレートセット (8枚組 紙箱入り)	2,700	2,970	1	50	4951754042272	32
1-854-2001	製図用マグネットシート A1判	20,000	22,000	1	1	4951754036639	32
1-854-2002	製図用マグネットシート B1判	23,000	25,300	1	1	4951754036646	32
1-854-2003	製図用マグネットシート A0判	29,000	31,900	1	1	4951754036653	32
1-854-9993	マグネットプレート 300mm (1枚)	300	330	1	1	4907951991271	32
1-854-9995	マグネットプレート 500mm (1枚)	400	440	1	1	4907951991288	32
1-854-9998	マグネットプレート 800mm (1枚)	600	660	1	1	4907951991295	32
1-866-1900	スライドケース ショルダーバンド ブラック	1,100	1,210	1	1	4951754042739	30
1-882-0005	三角スケール ポケット 10cm	1,080	1,188	1	20	4951754005260	24
1-882-0009	三角スケール プラスチック 30cm 副尺付き	2,600	2,860	1	10	4951754005246	24
1-882-0015	三角スケール ポケット 15cm	1,250	1,375	1	20	4951754005253	24
1-882-0100	三角スケール 立体 15cm	1,500	1,650	1	10	4951754013654	24
1-882-0110	ヘキサスケール 10cm	1,300	1,430	1	10	4951754013661	22
1-882-0115	ヘキサスケール 15cm	1,500	1,650	1	10	4951754006458	22
1-882-0130	ヘキサスケール 30cm	3,500	3,850	1	10	4951754006663	22

索引(型番検索)

41

索引

型番	商品名	本体価格	税込価格	出荷単位	包装入数	JAN コード	掲載ページ
1-882-0215	ヘキサスケール 土地家屋用 15cm	1,500	1,650	1	10	4951754013678	22
1-882-0230	ヘキサスケール 土地家屋用 30cm	3,500	3,850	1	10	4951754013685	22
1-882-0302	三角スケール ニュータイプ 302	2,700	2,970	1	10	4951754013692	24
1-882-0303	三角スケール ニュータイプ 303	2,700	2,970	1	10	4951754013708	24
1-882-0304	三角スケール ニュータイプ 304	2,700	2,970	1	10	4951754013715	24
1-882-0312	三角スケール ニュータイプ 312	2,700	2,970	1	10	4951754013722	24
1-882-0316	三角スケール ニュータイプ 316	2,700	2,970	1	10	4951754013739	24
1-882-0317	三角スケール ニュータイプ 317	2,700	2,970	1	10	4951754013746	24
1-882-0402	三角スケール 土地家屋用 15cm	1,250	1,375	1	20	4951754005284	24
1-882-0601	三角スケール 建築士用 30cm 副尺なし	2,700	2,970	1	10	4951754013760	24
1-882-0602	三角スケール 建築士用 15cm	1,250	1,375	1	20	4951754013777	24
1-882-0702	三角スケール FAX・COPY用 FCスケール 15cm	1,250	1,375	1	20	4951754037193	24
1-883-0720	スチロンテープ リール 20m	8,900	9,790	1	10	4957111186122	30
1-883-0750	スチロンテープ リール 50m	18,200	20,020	1	10	4957111186153	30
7-440-0508	テンプレート NO508+ 衛生設備	2,300	2,530	1	30	4951754390359	16
7-440-0509	テンプレート NO509+ 建築設備家具	2,400	2,640	1	30	4951754390366	16
7-440-0510	テンプレート NO510+ 建築設備家具	2,500	2,750	1	30	4951754390373	16
7-440-0530	テンプレート NO530+ 建築設備家具	2,400	2,640	1	30	4951754390380	16
7-460-0001	読み取り定規 36cm×2mm	730	803	1	10	4951754384563	22
7-460-0011	端目盛り定規 30cm×2mm	460	506	1	10	4951754384570	22
7-460-0012	端目盛り定規 45cm×3mm	1,180	1,298	1	10	4951754384587	22
7-460-0013	端目盛り定規 方眼 30cm×3mm	1,230	1,353	1	10	4951754384594	22
7-466-0020	コンベックス ファイン スタンダード 20	800	880	1	6	4951754145904	30
7-466-0035	コンベックス ファイン セーフティ 35	2,000	2,200	1	6	4951754145911	30
7-466-0055	コンベックス ファイン セーフティ 55	2,600	2,860	1	6	4951754145928	30
7-466-1020	コンベックス オストップ 20	1,100	1,210	1	6	4951754145935	30
7-466-1035	コンベックス オストップ 35	2,200	2,420	1	6	4951754145942	30
7-466-1055	コンベックス オストップ 55	2,800	3,080	1	6	4951754145959	30
7-470-0001	方眼三角定規 15cm×2mm	1,890	2,079	1	10	4951754384600	26
7-470-0002	方眼三角定規 18cm×2mm	2,190	2,409	1	10	4951754384617	26
7-470-0003	方眼三角定規 24cm×2mm	2,300	2,530	1	10	4951754384624	26
8-631-2620	チョークホルダー M型 アイボリー	400	440	1	10	4907951991776	28
8-631-2621	チョークホルダー M型 イエロー	400	440	1	10	4907951991783	28
8-631-2622	チョークホルダー M型 オレンジ	400	440	1	10	4907951991790	28
010-0002	SK 10品組	10,500	11,550	1	5	4907951990151	6
010-0003	SK 13品組	13,200	14,520	1	5	4907951990168	6
010-0004	SE 10品組 鉛筆製図セット	9,200	10,120	1	5	4907951990175	5
010-0005	SE 14品組 鉛筆製図セット	14,200	15,620	1	5	4907951990182	5
010-0006	SE 17品組 鉛筆製図セット	17,100	18,810	1	5	4907951990199	5
010-0007	QB 9品組	14,900	16,390	1	5	4907951990205	3
010-0009	SE 5品組 鉛筆製図セット	6,500	7,150	1	5	4907951992025	5
010-0010	SK 8品組	7,300	8,030	1	5	4907951992032	6
010-0011	KJ 6品組	4,900	5,390	1	5	4907951992049	6
010-0012	KJ 7品組	6,700	7,370	1	5	4907951992056	6
010-0013	SK 4品組	4,300	4,730	1	1	4907951821660	6
010-0014	SK 5品組	4,900	5,390	1	1	1907951821677	6
011-0001	QB カッターアタッチメント	880	968	1	1	4907951990212	10
011-0002	QB カッター替刃	280	308	1	1	4907951990229	10
011-0011	海図用デバイダー SEタイプ	3,600	3,960	1	1	4907951990281	9
011-0020	SE 補修パーツセット	980	1,078	1	1	4907951990328	10
011-0021	QB 補修パーツセット	780	858	1	1	4907951990335	10
011-0022	SK 穂替スプリング 鉛筆	3,100	3,410	1	1	4907951990342	8
011-0023	SK 穂替スプリング ノック式アタッチメント 0.3mm S	3,600	3,960	1	1	4907951990359	8
011-0024	SK 穂替スプリング ノック式アタッチメント 0.5mm S	3,600	3,960	1	1	4907951990366	8
011-0025	SK 穂替スプリング ノック式アタッチメント 0.7mm S	3,600	3,960	1	1	4907951990373	8
011-0026	SK 穂替スプリング ノック式アタッチメント 0.9mm S	3,600	3,960	1	1	4907951990380	8
011-0028	メディカルデバイダー ケース付き	2,100	2,310	1	1	4907951991691	9
011-0031	KG 穂替 中継自在大型(大コンパス)	6,000	6,600	1	1	4907951992063	7
011-0032	KG 穂替 中継自在小型(中コンパス)	5,300	5,830	1	1	4907951992070	7
011-0033	KG デバイダー 大型	3,200	3,520	1	1	4907951992087	8
011-0034	KG デバイダー 小型	3,000	3,300	1	1	4907951992094	8
011-0035	鉛筆穂先 D(KG穂替用)	440	484	1	1	4907951992179	10
011-0036	鳥口穂先 B(KG・SK穂替用)	1,500	1,650	1	1	4907951992186	10
011-0037	針穂先 D(KG穂替用)	540	594	1	1	4907951992193	10
011-0038	鉛筆穂先 E(SK穂替用)	440	484	1	1	4907951992209	10

索引(型番検索)

42

索引

型番	商品名	本体価格	税込価格	出荷単位	包装入数	JAN コード	掲載ページ
011-0039	針穂先 E (SK 穂替用)	540	594	1	1	4907951992216	10
011-0040	マイクロシャープコンパス 0.5mm 大型	6,200	6,820	1	1	4907951992261	7
011-0041	マイクロシャープコンパス 0.5mm 小型	5,700	6,270	1	1	4907951992278	7
011-0042	マイクロシャープスプリングコンパス 0.5mm 大型	7,200	7,920	1	1	4907951992285	7
011-0043	マイクロシャープスプリングコンパス 0.5mm 小型	5,900	6,490	1	1	4907951992292	7
011-0044	マイクロシャープコンパス 0.3mm 大型	6,200	6,820	1	1	4907951992308	7
011-0045	マイクロシャープコンパス 0.3mm 小型	5,700	6,270	1	1	4907951992315	7
011-0046	マイクロシャープスプリングコンパス 0.3mm 大型	7,200	7,920	1	1	4907951992322	7
011-0047	マイクロシャープスプリングコンパス 0.3mm 小型	5,900	6,490	1	1	4907951992339	7
011-0048	ノック式アタッチメント 0.3mm L	1,300	1,430	1	1	4907951992346	10
011-0049	ノック式アタッチメント 0.5mm L	1,300	1,430	1	1	4907951992353	10
011-0050	ノック式アタッチメント 0.7mm L	1,300	1,430	1	1	4907951992360	10
011-0051	ノック式アタッチメント 0.9mm L	1,300	1,430	1	1	4907951992377	10
011-0052	ノック式アタッチメント 0.3mm S	1,200	1,320	1	1	4907951992384	10
011-0053	ノック式アタッチメント 0.5mm S	1,200	1,320	1	1	4907951992391	10
011-0054	ノック式アタッチメント 0.7mm S	1,200	1,320	1	1	4907951992407	10
011-0055	ノック式アタッチメント 0.9mm S	1,200	1,320	1	1	4907951992414	10
011-0059	海図用デバイダー 6型	7,600	8,360	1	1	4907951992957	9
011-0060	海図用デバイダー 7型	8,600	9,460	1	1	4907951992964	9
011-0061	海図用デバイダー 8型	9,600	10,560	1	1	4907951992971	9
011-0062	替柄 金属製	480	528	1	1	4907951820793	10
011-0064	洋裁コンパス D型	4,100	4,510	1	1	4907951820892	8
011-0066	SK 中継軸	900	990	1	1	4907951831010	9
011-0067	カッターアタッチメント	1,200	1,320	1	1	4907951831027	9
011-0068	SE 大型穂替 (両折) 鉛筆	4,400	4,840	1	1	4907951831034	9
011-0069	SE 小型穂替 (両折) 鉛筆	4,000	4,400	1	1	4907951831041	9
011-0070	針穂先 F (SK 穂替スプリング用)	540	594	1	1	4907951831058	10
011-0071	SE 中継軸	900	990	1	1	4907951831003	9
011-9001	A-1 ナット (φ7)	80	88	1	1	4907951839016	12
011-9002	A-2 ナット (φ8)	80	88	1	1	4907951839023	12
011-9003	A-3 ナット (φ9)	80	88	1	1	4907951839030	12
011-9004	A-4 テーパーナット (φ8)	100	110	1	1	4907951839047	12
011-9005	A-5 テーパーナット (φ9)	160	176	1	1	4907951839054	12
011-9006	A-6 GB ナット (φ9)	120	132	1	1	4907951839061	12
011-9101	B-1 ツリネジ S (7.3)	80	88	1	1	4907951839115	12
011-9102	B-2 ツリネジ M (7.6)	80	88	1	1	4907951839122	12
011-9103	B-3 ツリネジ M (8.3)	80	88	1	1	4907951839139	12
011-9104	B-4 ツリネジ M (9.3)	80	88	1	1	4907951839146	12
011-9105	B-5 テーパーヘッドネジ (7.5)	80	88	1	1	4907951839153	12
011-9106	B-6 テーパーヘッドネジ (8.5)	80	88	1	1	4907951839160	12
011-9107	B-7 テーパーヘッドネジ (9.5)	80	88	1	1	4907951839177	12
011-9108	B-8 テーパーヘッドネジ (10.5)	80	88	1	1	4907951839184	12
011-9109	B-9 テーパーヘッドネジ (10.0)	80	88	1	1	4907951839191	12
011-9110	B-10 テーパーヘッドネジ (6.5)	80	88	1	1	4907951839207	12
011-9201	C-1 L 字針	120	132	1	1	4907951839214	12
011-9202	C-2 ローソク針 (1.4 × 30)	280	308	1	1	4907951839221	12
011-9203	C-3 ローソク針 (1.0 × 27)	280	308	1	1	4907951839238	12
011-9204	C-4 ローソク針 (1.0 × 24)	280	308	1	1	4907951839245	12
011-9205	C-5 ローソク針 (2.0 × 25)	350	385	1	1	4907951839252	12
012-0002	テンプレート NO857 仕上記号	1,280	1,408	1	40	4907951990403	21
012-0003	テンプレート NO420 電気記号	2,400	2,640	1	30	4907951990120	16
012-0004	テンプレート NO421 電気記号	2,400	2,640	1	30	4907951990137	16
012-0005	テンプレート NO860 円定規	1,300	1,430	1	30	4907951991011	14
012-0006	テンプレート NO861 機械記号	1,700	1,870	1	30	4907951991028	17
012-0007	テンプレート NO862 論理設計定規	1,200	1,320	1	30	4907951991035	18
012-0011	テンプレート NO212M 楕円定規	1,080	1,188	1	30	4907951991202	15
012-0012	テンプレート NO863 仕上記号	1,500	1,650	1	30	4907951991752	17
012-0014	テンプレート NO140E 建築士・受験者用定規	1,340	1,474	1	30	4907951991967	16
012-0015	テンプレート NO140F 建築士・受験者用定規	940	1,034	1	30	4907951991974	16
012-0016	コミック用ふきだしテンプレート NO1	400	440	1	10	4907951992001	21
012-0017	コミック用ふきだしテンプレート NO2	400	440	1	10	4907951992018	21
012-0019	テンプレート NO864 機械記号	1,640	1,804	1	30	4907951992643	21
012-0020	テンプレート NO865 円定規	1,300	1,430	1	30	4907951992650	21
012-0021	テンプレート NO866 電気科用	1,300	1,430	1	30	4907951992759	21
012-0022	テンプレート NO867 電子科用	1,300	1,430	1	30	4907951992766	21

索引(型番検索)

型番	商品名	本体価格	税込価格	出荷単位	包装入数	JAN コード	掲載ページ
012-0023	テンプレート NO868 機械科用	1,300	1,430	1	30	4907951992933	21
012-0024	テンプレート NO869 情報科用	1,300	1,430	1	30	4907951820779	21
012-0025	テンプレート NO108 円周定規	2,760	3,036	1	30	4907951820847	14
012-0026	テンプレート NO500 円周定規	2,530	2,783	1	30	4907951820854	14
012-0027	テンプレート 論理設計定規 NO1	1,200	1,320	1	30	4907951820861	18
012-0028	テンプレート EDP 定規 S-6	1,430	1,573	1	30	4907951820878	18
012-0029	テンプレート EDP 定規 S-7	2,020	2,222	1	30	4907951820885	18
013-0003	精密勾配定規 22cm 型	3,700	4,070	1	10	4907951990410	27
013-0010	ドロ잉シャープ ユニ 0.3mm M3-552	500	550	1	10	4902778364260	28
013-0011	ドロ잉シャープ ユニ 0.4mm M4-552	500	550	1	10	4902778364277	28
013-0012	ドロ잉シャープ ユニ 0.5mm M5-552	500	550	1	10	4902778364284	28
013-0013	ドロ잉シャープ ユニ 0.7mm M7-552	500	550	1	10	4902778364291	28
013-0014	ドロ잉シャープ ユニ 0.9mm M9-552	500	550	1	10	4902778364307	28
013-0021	ドロ잉シャープ用芯 0.4mm HB (30本入り)	200	220	1	10	4902778030547	28
013-0024	ドロ잉シャープ用芯 0.9mm HB (36本入り)	200	220	1	10	4902778030363	28
013-0031	精密勾配定規 15cm 型	3,000	3,300	1	10	4907951992889	27
013-0033	コンパス芯 (2mm)	140	154	1	1	4907951839337	28
013-0034	コンパス芯 (0.3mm)	200	220	1	1	4907951839344	28
013-0035	コンパス芯 (0.5mm)	200	220	1	1	4907951839351	28
013-0036	コンパス芯 (0.7mm)	200	220	1	1	4907951839368	28
013-0037	コンパス芯 (0.9mm)	200	220	1	1	4907951839375	28
014-0001	バッグケース M	3,400	3,740	1	10	4907951990458	11
014-0002	バッグケース S	3,200	3,520	1	10	4907951990465	11
014-0009	オボジットスケール 30cm	430	473	1	10	4907951990533	23
014-0014	雲型定規 エッジ付 18cm 6枚組	2,500	2,750	1	10	4907951990588	27
014-0015	万能雲型定規 エッジ付 大型	1,210	1,331	1	10	4907951990595	27
014-0016	万能雲型定規 エッジ付 中型	860	946	1	10	4907951990601	27
014-0017	万能雲型定規 エッジ付 小型	640	704	1	10	4907951990618	27
014-0020	平行定規 AP-A2 ブルー A2判	44,000	48,400	1	1	4542030109071	33
014-0021	平行定規 KS-609N A1判	80,000	88,000	1	1	4542030109033	33
014-0022	製図板 ビニアル A2判	17,500	19,250	1	1	4907951990649	32
014-0023	製図板 ビニアル A1判	28,500	31,350	1	1	4907951990656	32
014-0024	製図板 ビニアル B1判	38,000	41,800	1	1	4907951990663	32
014-0025	製図板 ビニアル A0判	51,000	56,100	1	1	4907951990670	32
014-0026	マグネットプレート A2セット (4枚組 紙箱入)	1,400	1,540	1	1	4907951990687	32
014-0027	マグネットプレート 300mm 4枚セット (ビニール袋入)	1,000	1,100	1	1	4907951990694	32
014-0029	スケルトンカッティングマット SH グリーン	1,200	1,320	1	40	4907951990717	34
014-0032	スケルトンカッティングマット SS グリーン	1,750	1,925	1	20	4907951990731	34
014-0034	スライドケース R-100B ブラック バンド付き	4,200	4,620	1	18	4907951990748	30
014-0036	スライドケース R-85B ブラック バンド付き	3,800	4,180	1	24	4907951990762	30
014-0038	スライドケース R-75B ブラック バンド付き	2,400	2,640	1	49	4907951990786	30
014-0049	スライドケース R-100 ブラック	3,300	3,630	1	18	4907951990816	30
014-0050	スライドケース R-85 ブラック	2,900	3,190	1	24	4907951990823	30
014-0051	スライドケース R-75 ブラック	2,000	2,200	1	49	4907951990830	30
014-0052	スケルトンカッティングマット SH ホワイト	1,200	1,320	1	40	4907951990847	34
014-0053	スケルトンカッティングマット SS ホワイト	1,750	1,925	1	20	4907951990854	34
014-0055	井上式三角定規 35cm×3mm	4,450	4,895	1	10	4907951990878	26
014-0068	ブックケース S	2,300	2,530	1	1	4907951991097	11
014-0069	カッティングマット コスト対応 両面 A4 グリーン	1,250	1,375	1	40	4907951991103	34
014-0070	カッティングマット コスト対応 両面 A3 グリーン	2,100	2,310	1	40	4907951991110	34
014-0071	カッティングマット コスト対応 両面 A2 グリーン	3,780	4,158	1	20	4907951991127	34
014-0072	カッティングマット コスト対応 両面 A1 グリーン	7,500	8,250	1	20	4907951991134	34
014-0077	土地家屋用三角スケール 30cm 副尺付き	2,600	2,860	1	10	4907951991219	24
014-0078	溝線定規 60cm×3mm	2,180	2,398	1	10	4907951991226	22
014-0082	サイドカッター ホルダーセット	1,160	1,276	1	1	4907951991325	35
014-0083	英型 ドライバー S パチ	130	143	1	1	4907951991332	13
014-0084	英型 ドライバー L メス	530	583	1	1	4907951991349	13
014-0103	平行定規 KS-406N A2判	51,000	56,100	1	1	4542030109026	33
014-0105	カッティングマット 環境対応トレース用 TH	1,950	2,145	1	40	4907951991554	34
014-0106	カッティングマット 環境対応トレース用 TS	3,100	3,410	1	20	4907951991561	34
014-0107	カッティングマット 環境対応トレース用 TM	5,150	5,665	1	10	4907951991578	34
014-0108	カッティングマット 環境対応トレース用 TL	10,000	11,000	1	5	4907951991585	34
014-0124	アルミ三角スケール 模型用 20cm ブラック	2,300	2,530	1	10	4907951991769	25
014-0125	方眼カッティング定規 30cm (溝付き) ステンレスエッジ付き	850	935	1	20	4907951991813	35
014-0126	方眼カッティング定規 50cm (溝付き) ステンレスエッジ付き	2,200	2,420	1	20	4907951991820	35

索引(型番検索)

44

索引

型番	商品名	本体価格	税込価格	出荷単位	包装入数	JAN コード	掲載ページ
014-0127	方眼カッティング定規 60cm (溝なし) ステンレスエッジ付き	2,700	2,970	1	20	4907951991837	35
014-0128	洋裁方眼定規 30cm 型	800	880	1	20	4907951991844	23
014-0129	洋裁方眼定規 50cm 型	1,400	1,540	1	20	4907951991851	23
014-0130	洋裁方眼定規 60cm 型	1,900	2,090	1	20	4907951991868	23
014-0135	バスケ 一般用 15cm	800	880	1	10	4907951991936	24
014-0136	バスケ FC 用 15cm	800	880	1	10	4907951991943	24
014-0137	バスケ FC・一般コンビ 15cm	800	880	1	10	4907951991950	24
014-0140	NH スケール 30cm	800	880	1	20	4907951992100	23
014-0141	フラットスケール 30cm	390	429	1	20	4907951992117	23
014-0142	三角スケール プラスチック 30cm 副尺なし	2,260	2,486	1	10	4907951992124	24
014-0143	製図用ブラシ ミニ	920	1012	1	1	4907951992131	29
014-0144	デジタルキルビメーター PM 型 アイボリー	12,000	13,200	1	1	4907951992148	31
014-0145	デジタルキルビメーター PM 型 ブラック	12,000	13,200	1	1	4907951992155	31
014-0146	ミリオン カスタム 10m	2,700	2,970	1	1	4957111583105	30
014-0147	ミリオン カスタム 20m	4,100	4,510	1	1	4957111583129	30
014-0148	ミリオン リール3速 30m	5,900	6,490	1	1	4957111583051	30
014-0149	ミリオン リール3速 50m	9,100	10,010	1	1	4957111583075	30
014-0156	雲型定規3枚組	1,140	1,254	1	10	4907951992490	27
014-0160	T 型定規用袋 90cm 用	1,500	1,650	1	1	4907951992544	32
014-0161	三角定規用袋 24cm 用	740	814	1	1	4907951992551	27
014-0163	方眼カッティング定規 30cm ポリマー樹脂製すべり止め付き	1,200	1,320	1	20	4907951992582	35
014-0164	方眼カッティング定規 40cm ポリマー樹脂製すべり止め付き	1,900	2,090	1	20	4907951992599	35
014-0165	方眼カッティング定規 50cm ポリマー樹脂製すべり止め付き	2,600	2,860	1	20	4907951992605	35
014-0166	T 型定規用袋 105cm 用	1,800	1,980	1	1	4907951992636	32
014-0167	方眼カッティング定規 15cm ポリマー樹脂製すべり止め付き	750	825	1	50	4907951992674	35
014-0168	図面袋 A4 収納 4穴ハトメなし 3cm マチ付き	930	1,023	10	100	4907951992681	29
014-0169	図面袋 A4 収納 4穴ハトメなし 5cm マチ付き	940	1,034	10	100	4907951992698	29
014-0170	図面袋 A4 規格 4穴ハトメなし 3cm マチ付き	850	935	10	100	4907951992704	29
014-0171	図面袋 A4 規格 4穴ハトメなし 5cm マチ付き	870	957	10	100	4907951992711	29
014-0172	図面袋 A4 収納 2穴大玉ハトメ 5cm マチ付き	1,000	1,100	10	100	4907951992728	29
014-0173	図面袋 A4 規格 2穴大玉ハトメ 5cm マチ付き	960	1,056	10	100	4907951992735	29
014-0180	製図板 マグネット A2 判	27,000	29,700	1	1	4907951992797	32
014-0189	羽根箒 (小)	1,280	1,408	1	10	4907951992872	29
014-0190	溝線定規 20cm×3mm	450	495	1	10	4907951992896	22
014-0193	ブックケース M	3,300	3,630	1	20	4907951992926	11
014-0195	竹尺細幅 30cm 型 両目盛り付き	520	572	1	20	4907951992940	23
014-0197	LEDトレース台 調光式 A3 型	18,800	20,680	1	1	4907951820519	31
014-0198	LEDトレース台 調光式 B4 型	17,000	18,700	1	1	4907951820526	31
014-0199	LEDトレース台 調光式 A4 型	13,500	14,850	1	1	4907951820533	31
014-0200	平行定規用製図台 DU-1	オープン価格	オープン価格	1	1	4907951820540	33
014-0201	アルミ三角スケール 15cm 一般用 ホワイト	1,250	1,375	1	10	4907951820557	25
014-0202	アルミ三角スケール 15cm 一般用 ブラック	1,250	1,375	1	10	4907951820564	25
014-0203	アルミ三角スケール 15cm 建築士用 ホワイト	1,250	1,375	1	10	4907951820571	25
014-0204	アルミ三角スケール 15cm 建築士用 ブラック	1,250	1,375	1	10	4907951820588	25
014-0205	アルミ三角スケール 15cm 土地家屋用 ホワイト	1,250	1,375	1	10	4907951820595	25
014-0206	アルミ三角スケール 15cm 土地家屋用 ブラック	1,250	1,375	1	10	4907951820601	25
014-0207	アルミ三角スケール 30cm 一般用 ホワイト	3,000	3,300	1	10	4907951820618	25
014-0208	アルミ三角スケール 30cm 一般用 ブラック	3,000	3,300	1	10	4907951820625	25
014-0209	アルミ三角スケール 30cm 建築士用 ホワイト	3,000	3,300	1	10	4907951820632	25
014-0210	アルミ三角スケール 30cm 建築士用 ブラック	3,000	3,300	1	10	4907951820649	25
014-0211	アルミ三角スケール 30cm 土地家屋用 ホワイト	3,000	3,300	1	10	4907951820656	25
014-0212	アルミ三角スケール 30cm 土地家屋用 ブラック	3,000	3,300	1	10	4907951820663	25
014-0217	ドラフティングテープ KU-1	220	242	1	1	4907951820717	28
014-0240	カッティングマット HG A4 判グリーン	2,100	2,310	1	20	4907951823510	34
014-0241	カッティングマット HG A3 判グリーン	3,300	3,630	1	20	4907951823527	34
014-0242	カッティングマット HG A2 判グリーン	6,200	6,820	1	10	4907951823534	34
014-0243	カッティングマット HG A1 判グリーン	12,400	13,640	1	10	4907951823541	34
014-0253	ツマミ付き三角定規 18cm 型	1,450	1,595	1	1	4907951820755	26
014-0254	カッティングマット EC	700	770	1	1	4907951820762	35
014-0261	三角定規用袋 30cm 用	1,100	1,210	1	1	4907951823619	27
014-0262	T 型定規袋 60cm 用	1,500	1,650	1	1	4907951823626	32
014-0263	T 型定規袋 75cm 用	1,750	1,925	1	1	4907951823633	32
014-0266	LED透写台 スタンド型 A0 型	330,000	363,000	1	1	4907951824517	31
014-0267	LED透写台 スタンド型 A1 型	250,000	275,000	1	1	4907951824524	31
014-0268	LED透写台 卓上タイプ A1 型	210,000	231,000	1	1	4907951824531	31

索引(型番検索)

型番	商品名	本体価格	税込価格	出荷単位	包装入数	JAN コード	掲載ページ
014-0269	図面袋用 背枕 A4 10mm 厚 (50 本入り)	4,480	4,928	1	10	4907951820823	29
014-0270	図面袋 A4 収納 2 穴大玉ハトメ 3cm マチ付き	1,000	1,100	10	100	4907951820908	29
014-0271	図面袋 A4 規格 2 穴大玉ハトメ 3cm マチ付き	960	1,056	10	100	4907951820915	29
014-0274	デザインケース ブルー	1,500	1,650	1	1	4907951822742	11
014-0275	デザインケース グリーン	1,500	1,650	1	1	4907951822759	11
014-0276	デザインケース レッド	1,500	1,650	1	1	4907951822766	11
014-0279	製図用ブラシ・小 (長さ約 23cm)	1,150	1,265	1	30	4907951820960	29
014-0280	製図用ブラシ・大 (長さ約 30cm)	1,600	1,760	1	20	4907951820977	29
014-0281	回転式芯研器	1,500	1,650	1	5	4907951821646	28
014-0282	製図用テープ KU-2	700	770	1	1	4907951821653	28
014-0283	スライドケース K-100B ブラック バンド付き	4,200	4,620	1	20	4907951820984	30
014-0284	ブックケース M	3,300	3,630	1	20	4907951823787	11
014-0285	ファスナーケース	オープン価格	オープン価格	1	10	-	11
014-0286	ツマミ付き三角定規プラスα II (厚さ 2mm)	2,600	2,860	1	1	4907951821684	26
014-0292	アタッチケース A4	1,400	1,540	1	12	-	11
014-0293	アタッチケース DX	1,600	1,760	1	12	-	11
014-9000	AC アダプター (トレース台用)	オープン価格	オープン価格	1	1	-	31
100-0027	デザインバッグ A1 ブラック	14,300	15,730	1	5	4907951991042	30
100-0028	デザインバッグ B2 ブラック	11,000	12,100	1	5	4907951991059	30
100-0030	デザインバッグ A2 ブラック	8,500	9,350	1	10	4907951991066	30
100-0032	デザインバッグ B3 ブラック	7,300	8,030	1	10	4907951991073	30
100-0034	デザインバッグ A3 ブラック	5,200	5,720	1	10	4907951991080	30
100-0040	フローティングディスク	350	385	1	1	4907951991196	27
108-0002	ヤマヨ シルバー直尺 15cm	550	605	1	100	4957111691107	23
108-0003	ヤマヨ シルバー直尺 30cm	1,100	1,210	1	50	4957111691206	23
108-0004	ヤマヨ シルバー直尺 60cm	3,700	4,070	1	10	4957111691305	23
108-0005	ヤマヨ シルバー直尺 100cm	6,400	7,040	1	10	4957111691404	23
110-0002	シンワ アルミ定規 アル助 45cm スベリ止め付き	1,100	1,210	1	20	4960910653580	23
110-0003	シンワ アルミ定規 アル助 60cm スベリ止め付き	1,360	1,496	1	10	4960910653740	23
110-0004	シンワ アルミ定規 アル助 100cm スベリ止め付き	2,220	2,442	1	10	4960910653825	23
110-0005	シンワ アルミ定規 アル助 15cm スベリ止めなし	390	429	1	20	4960910654983	23
110-0006	シンワ アルミ定規 アル助 30cm スベリ止め付き	710	781	1	20	4960910653313	23
110-0007	シンワ ステンレス定規 15cm	380	418	1	50	4960910140011	23
110-0008	シンワ ステンレス定規 30cm	840	924	1	50	4960910140288	23
110-0009	シンワ ステンレス定規 60cm	2,150	2,365	1	1	4960910140363	23
110-0010	シンワ ステンレス定規 100cm	4,060	4,466	1	1	4960910140448	23
110-0011	シンワ ステンレス定規 150cm	16,120	17,732	1	1	4960910140523	23
110-0012	シンワ ステンレス定規 200cm	21,460	23,606	1	1	4960910140608	23
112-0002	平行定規 AP-A2 ホワイト A2 判	44,000	48,400	1	1	4542030109057	33
112-0004	平行定規 AP-A2 グレー A2 判	44,000	48,400	1	1	4542030109088	33

取扱店

MARVY®
UCHIDA 株式会社マービー

本 社 〒104-0033 東京都中央区新川1-14-1
(営業本部) 国冠ビル3階
TEL (03) 6222-2256 FAX (03) 6222-2257
IP電話 (050) 5550-7230

西日本駐在所 〒540-0019 大阪府大阪市中央区和泉町2-2-2
内田洋行ビル6階
TEL (06) 6920-2540 FAX (06) 6920-2770

米 沢 工 場 〒992-1128 山形県米沢市八幡原3-4452-34
TEL (0238) 28-2111 FAX (0238) 28-2020

館山第1工場 〒294-0055 千葉県館山市那古144
TEL (0470) 27-2673 FAX (0470) 27-5985

館山第2工場 〒294-0055 千葉県館山市那古1208
TEL (0470) 27-5151 FAX (0470) 27-5474

お問い合わせ TEL (050) 5550-7230
info@uchida-draft.com

ウチダ製図器・製図用品専門サイト
www.uchida-draft.com